

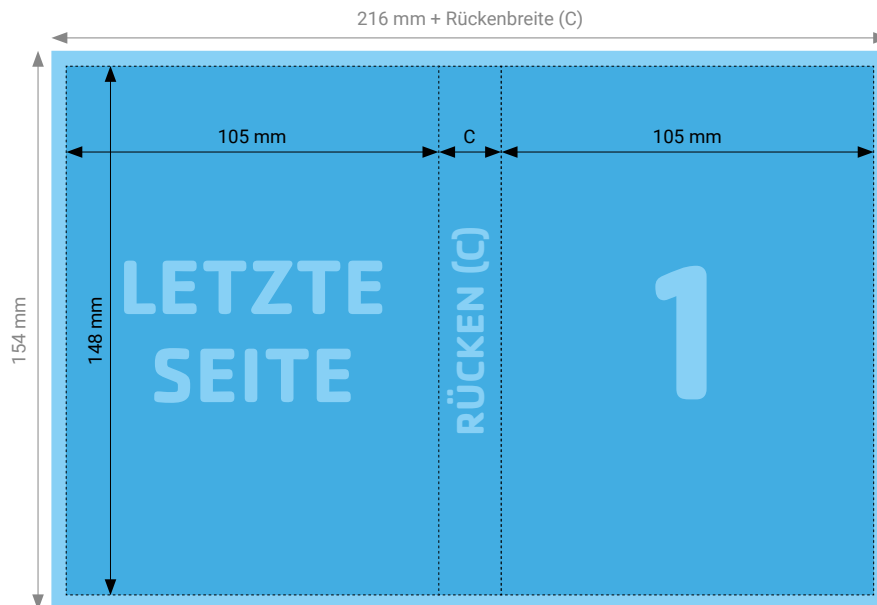

Umschlag Broschüren A6 hoch mit Klebebindung

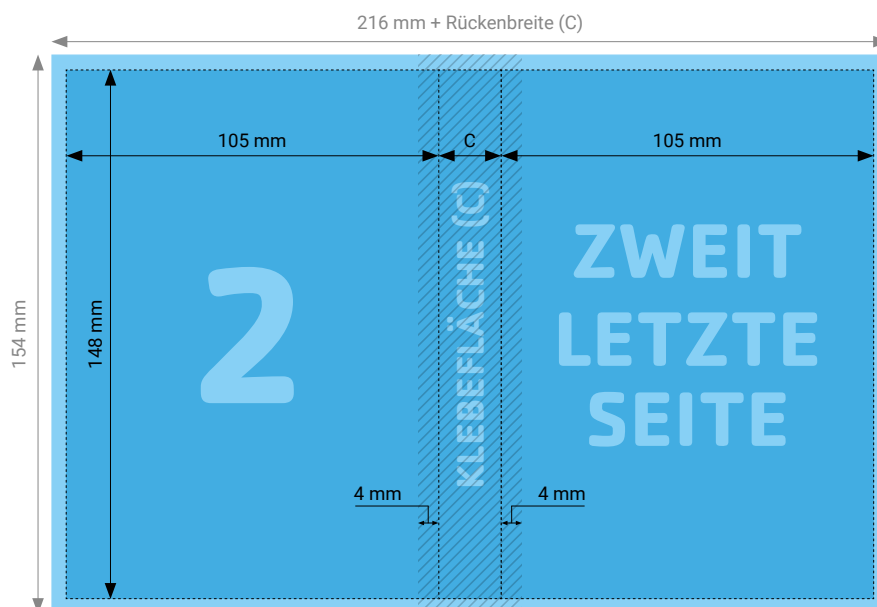

Umschlag Aussenseiten



Umschlag Innenseiten

WICHTIG

Der Umschlag muss als Druckbogen exportiert werden, die Inhaltsseiten als einzelne Seiten.

Die Rückenbreite können Sie online berechnen: <https://shop.rohnerspiller.ch/rueckenbreite-berechnen/>
Elemente, die nicht angeschnitten werden dürfen (Bilder, Logos, Texte), sollten mind. 5 mm entfernt vom Bund platziert werden. Die Klebefläche (Rückenbreite + links und rechts je 4 mm) darf nicht bedruckt werden.

Umschlag- und Inhaltsseiten müssen in einem separaten PDF hochgeladen werden.

Gerne beraten wir Sie auch telefonisch unter 052 260 08 78

© Rohner Spiller AG, Technikumstrasse 74, 8400 Winterthur, Schweiz | www.rohnerspiller.ch | shop.rohnerspiller.ch



Umschlag Broschüren A6 quer mit Klebebindung

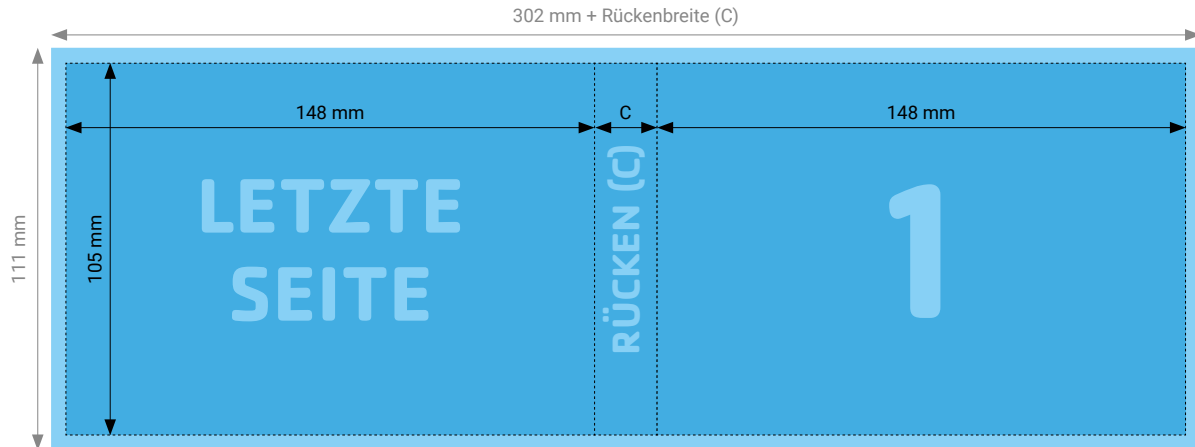

Umschlag Aussenseiten

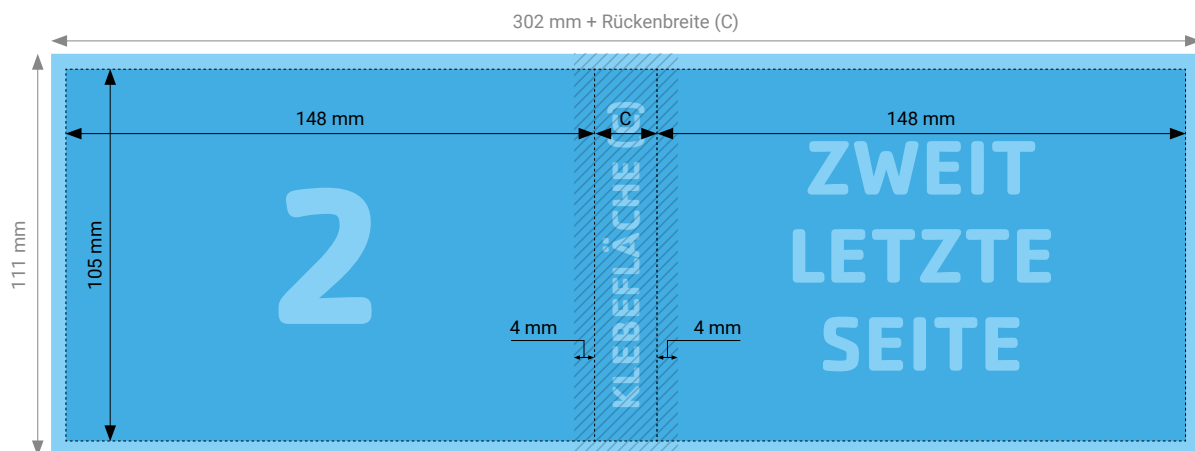

Umschlag Innenseiten

WICHTIG

Der Umschlag muss als Druckbogen exportiert werden, die Inhaltsseiten als einzelne Seiten.

Die Rückenbreite können Sie online berechnen: <https://shop.rohnerspiller.ch/rueckenbreite-berechnen/>
Elemente, die nicht angeschnitten werden dürfen (Bilder, Logos, Texte), sollten mind. 5 mm entfernt vom Bund platziert werden. Die Klebefläche (Rückenbreite + links und rechts je 4 mm) darf nicht bedruckt werden.

Umschlag- und Inhaltsseiten müssen in einem separaten PDF hochgeladen werden.

Gerne beraten wir Sie auch telefonisch unter 052 260 08 78

© Rohner Spiller AG, Technikumstrasse 74, 8400 Winterthur, Schweiz | www.rohnerspiller.ch | shop.rohnerspiller.ch



Inhalt Broschüren A6 hoch/quer

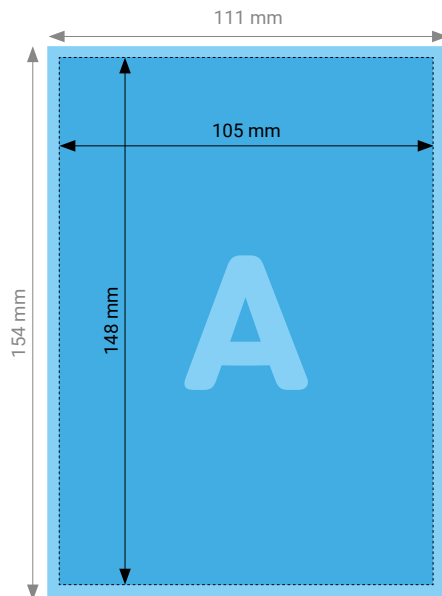

Alle Seiten (Hochformat)

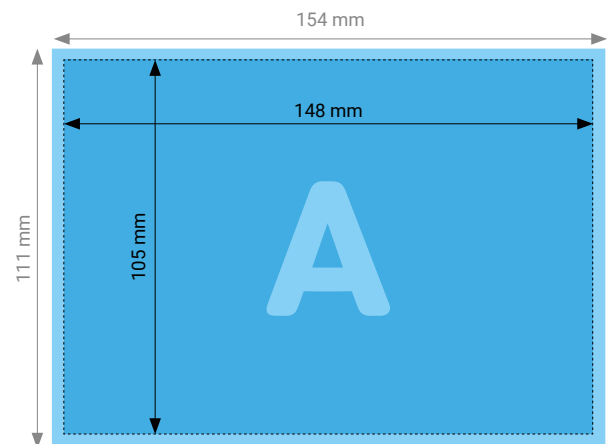

Alle Seiten (Querformat)

WICHTIG

Titel- und Rückseite, sowie die Inhaltsseiten haben das gleiche Format. Die Seitenreihenfolge im PDF entspricht der Seitenreihenfolge der Broschüre. Elemente, die nicht angeschnitten werden dürfen (Bilder, Logos, Texte), sollten mind. 5 mm entfernt vom Bund platziert werden.

Umschlag- und Inhaltsseiten müssen in einem separaten PDF hochgeladen werden.

TECHNISCHE DATEN

Endformat	Geschlossen: 105 × 148 mm, Offen: 210 × 148 mm
Beschnittzugabe	Rundum 3 mm (Dokumentformat 111 × 154 mm)
Farbmodus	CMYK
Datenformat	PDF (Konvertierung von Office-Daten wie Word, Powerpoint, Excel CHF 25.00 pro Datei)
Schnittmarken	Ausserhalb des Formats
Auflösung	Optimal 600 dpi; Gut 300 dpi; Minimal 200 dpi
Datenanlieferung	Alle Seiten als Einzelseiten in zwei PDFs (Umschlag + Inhalt)
Ausrichtung	Alle Seiten einheitlich in der gewünschten Ausrichtung (Hochformat oder Querformat)

Gerne beraten wir Sie auch telefonisch unter **052 260 08 78**

© Rohner Spiller AG, Technikumstrasse 74, 8400 Winterthur, Schweiz | www.rohnerspiller.ch | shop.rohnerspiller.ch



Umschlag Broschüren A5 hoch mit Klebebindung

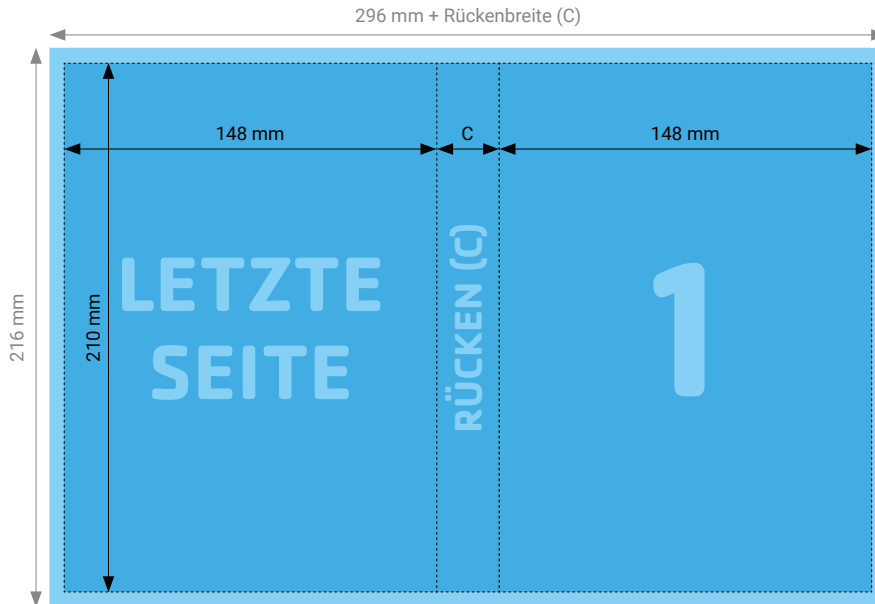

Umschlag Aussenseiten

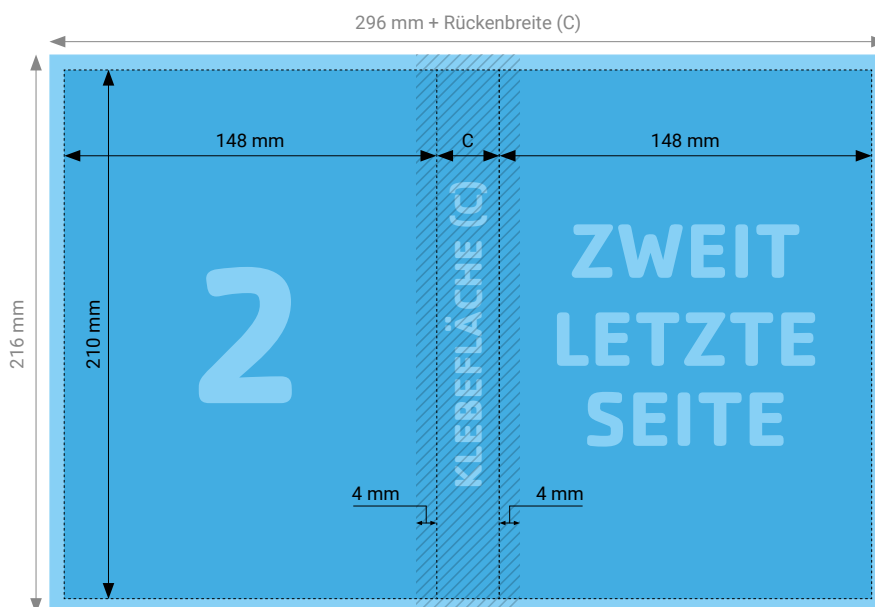

Umschlag Innenseiten

WICHTIG

Der Umschlag muss als Druckbogen exportiert werden, die Inhaltsseiten als einzelne Seiten.

Die Rückenbreite können Sie online berechnen: <https://shop.rohnerspiller.ch/rueckenbreite-berechnen/>
Elemente, die nicht angeschnitten werden dürfen (Bilder, Logos, Texte), sollten mind. 5 mm entfernt vom Bund platziert werden. Die Klebefläche (Rückenbreite + links und rechts je 4 mm) darf nicht bedruckt werden.

Umschlag- und Inhaltsseiten müssen in einem separaten PDF hochgeladen werden.

Gerne beraten wir Sie auch telefonisch unter 052 260 08 78

© Rohner Spiller AG, Technikumstrasse 74, 8400 Winterthur, Schweiz | www.rohnerspiller.ch | shop.rohnerspiller.ch



Umschlag Broschüren A5 quer mit Klebebindung

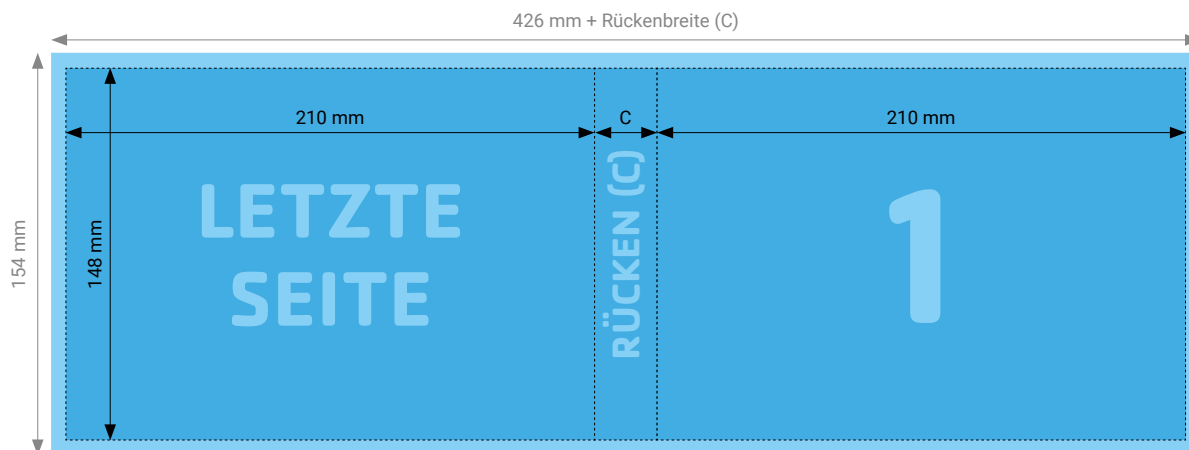

Umschlag Aussenseiten

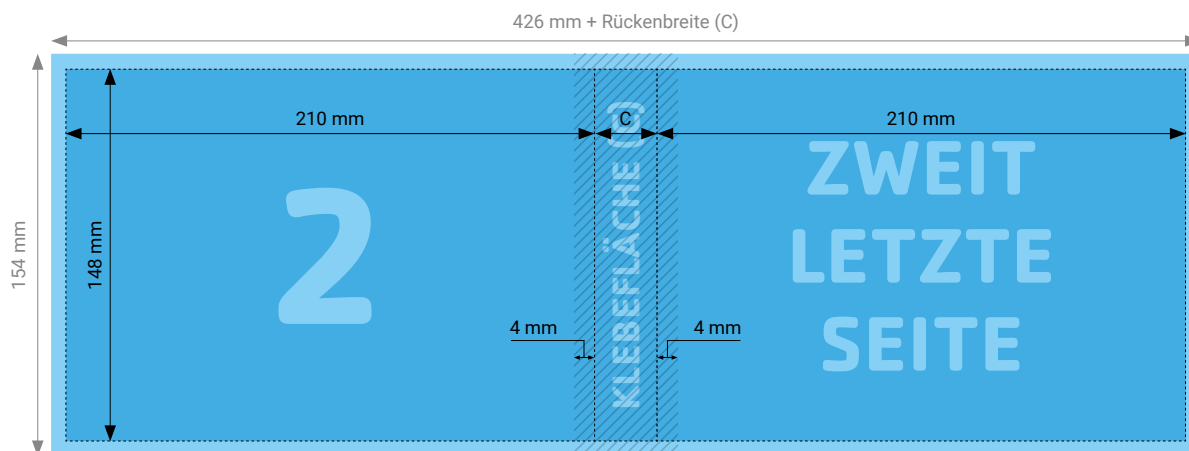

Umschlag Innenseiten

WICHTIG

Der Umschlag muss als Druckbogen exportiert werden, die Inhaltsseiten als einzelne Seiten.

Die Rückenbreite können Sie online berechnen: <https://shop.rohnerspiller.ch/rueckenbreite-berechnen/>
Elemente, die nicht angeschnitten werden dürfen (Bilder, Logos, Texte), sollten mind. 5 mm entfernt vom Bund platziert werden. Die Klebefläche (Rückenbreite + links und rechts je 4 mm) darf nicht bedruckt werden.

Umschlag- und Inhaltsseiten müssen in einem separaten PDF hochgeladen werden.

Gerne beraten wir Sie auch telefonisch unter 052 260 08 78

© Rohner Spiller AG, Technikumstrasse 74, 8400 Winterthur, Schweiz | www.rohnerspiller.ch | shop.rohnerspiller.ch



Inhalt Broschüren A5 hoch/quer

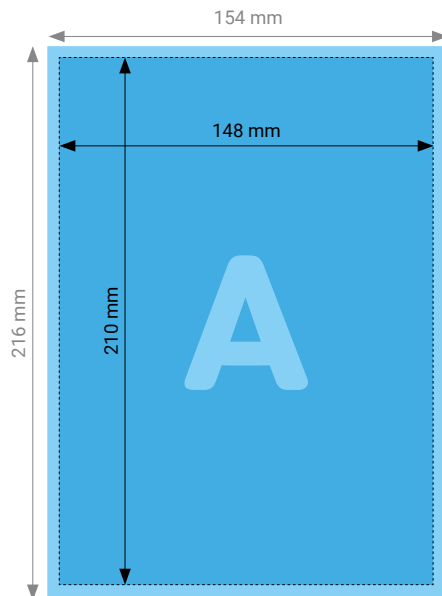

Alle Seiten (Hochformat)

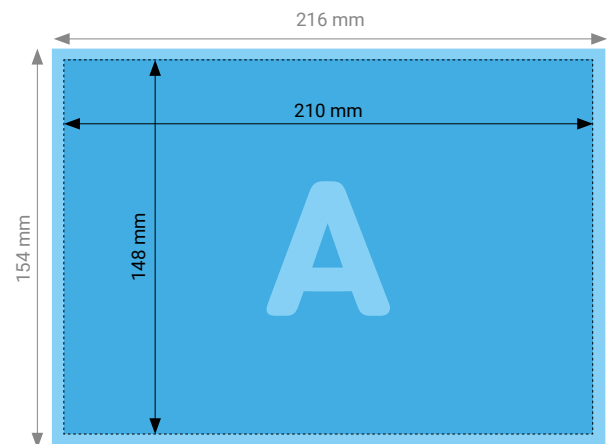

Alle Seiten (Querformat)

WICHTIG

Titel- und Rückseite, sowie die Inhaltsseiten haben das gleiche Format. Die Seitenreihenfolge im PDF entspricht der Seitenreihenfolge der Broschüre. Elemente, die nicht angeschnitten werden dürfen (Bilder, Logos, Texte), sollten mind. 5 mm entfernt vom Bund platziert werden.

Umschlag- und Inhaltsseiten müssen in einem separaten PDF hochgeladen werden.

TECHNISCHE DATEN

Endformat	Geschlossen: 148 × 210 mm, Offen: 296 × 210 mm
Beschnittzugabe	3 mm (Dokumentformat 154 × 216 mm)
Farbmodus	CMYK
Datenformat	PDF (Konvertierung von Office-Daten wie Word, Powerpoint, Excel CHF 25.00 pro Datei)
Schnittmarken	Ausserhalb des Formats
Auflösung	Optimal 600 dpi; Gut 300 dpi; Minimal 200 dpi
Datenanlieferung	Alle Seiten als Einzelseiten in zwei PDFs (Umschlag + Inhalt)
Ausrichtung	Alle Seiten einheitlich in der gewünschten Ausrichtung (Hochformat oder Querformat)

Gerne beraten wir Sie auch telefonisch unter 052 260 08 78

© Rohner Spiller AG, Technikumstrasse 74, 8400 Winterthur, Schweiz | www.rohnerspiller.ch | shop.rohnerspiller.ch



Umschlag Broschüren A4 hoch mit Klebebindung

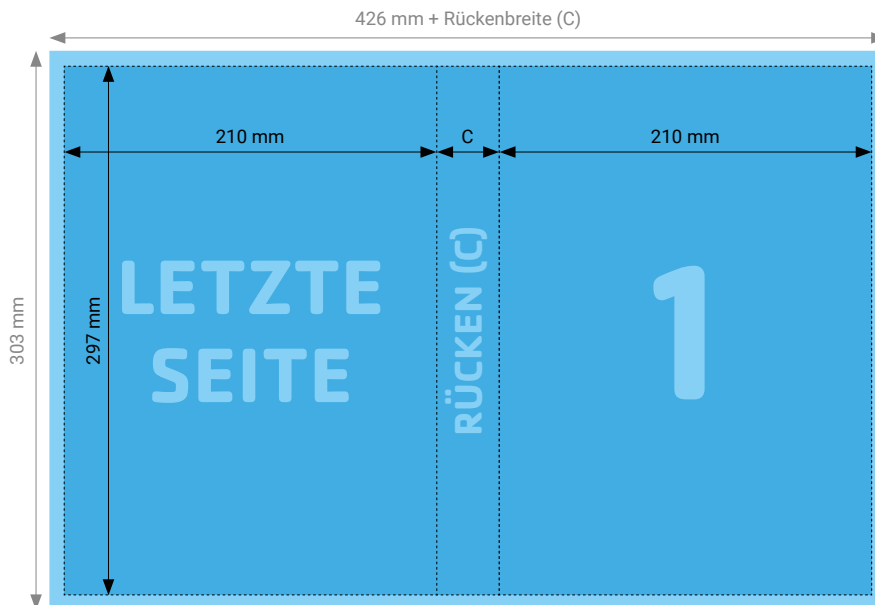

Umschlag Aussenseiten

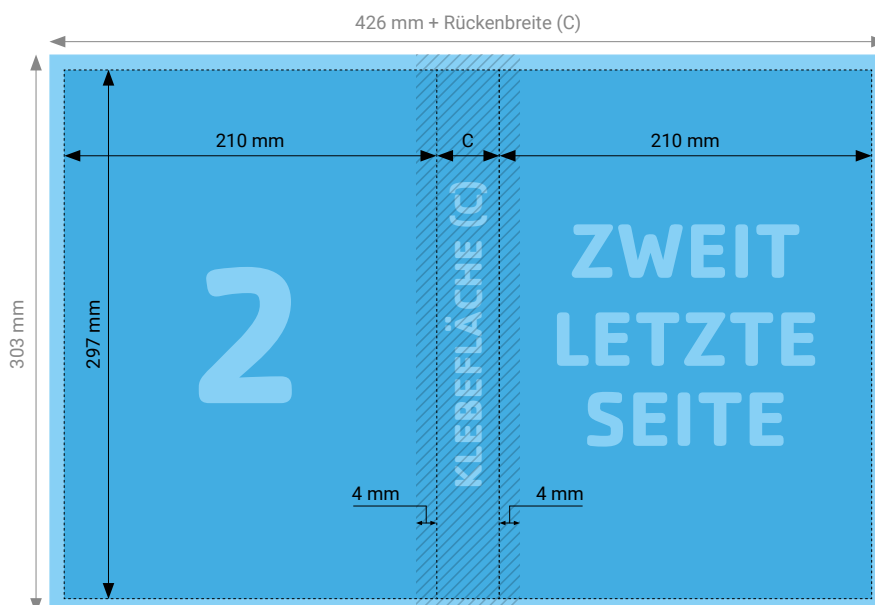

Umschlag Innenseiten

WICHTIG

Der Umschlag muss als Druckbogen exportiert werden, die Inhaltsseiten als einzelne Seiten.

Die Rückenbreite können Sie online berechnen: <https://shop.rohnerspiller.ch/rueckenbreite-berechnen/>
Elemente, die nicht angeschnitten werden dürfen (Bilder, Logos, Texte), sollten mind. 5 mm entfernt vom Bund platziert werden. Die Klebefläche (Rückenbreite + links und rechts je 4 mm) darf nicht bedruckt werden.

Umschlag- und Inhaltsseiten müssen in einem separaten PDF hochgeladen werden.

Gerne beraten wir Sie auch telefonisch unter 052 260 08 78

© Rohner Spiller AG, Technikumstrasse 74, 8400 Winterthur, Schweiz | www.rohnerspiller.ch | shop.rohnerspiller.ch



Umschlag Broschüren A4 quer mit Klebebindung

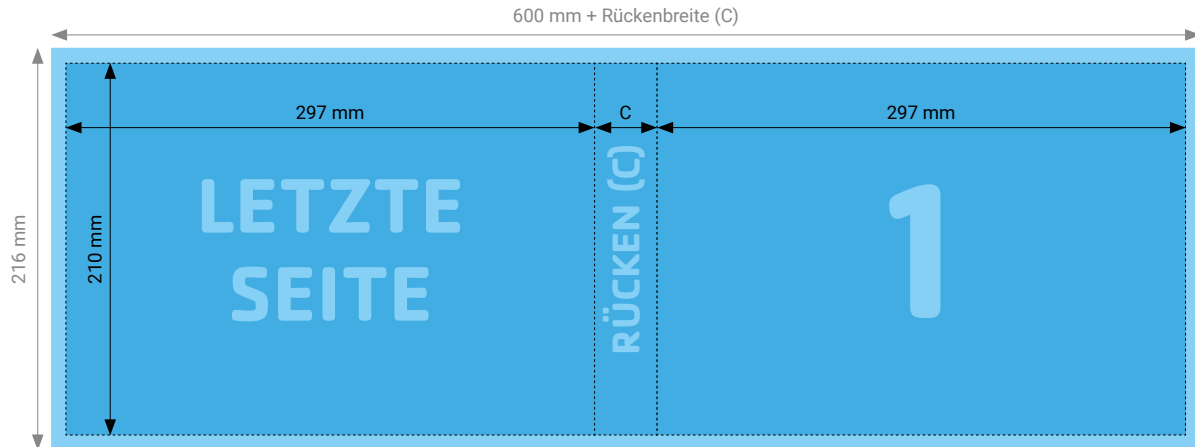

Umschlag Aussenseiten

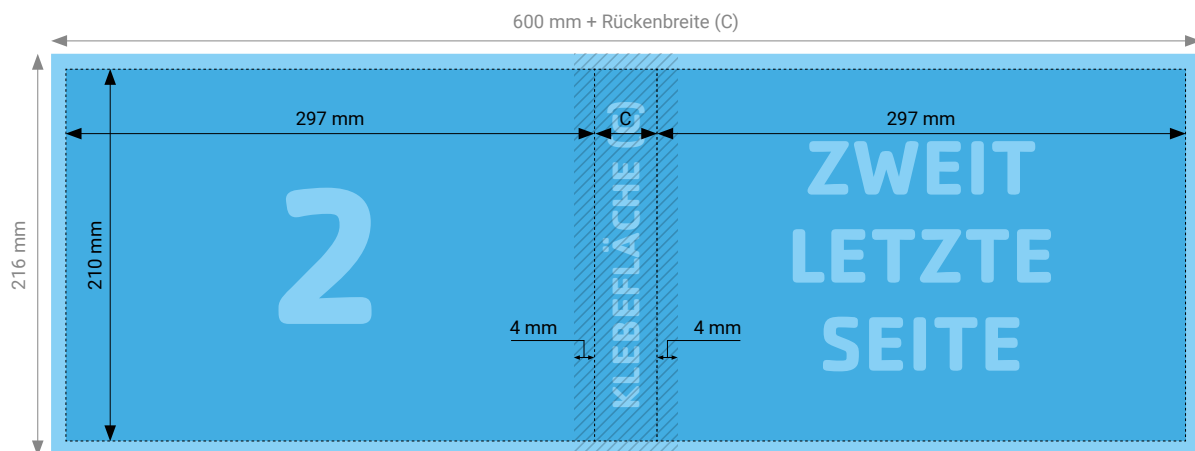

Umschlag Innenseiten

WICHTIG

Der Umschlag muss als Druckbogen exportiert werden, die Inhaltsseiten als einzelne Seiten.

Die Rückenbreite können Sie online berechnen: <https://shop.rohnerspiller.ch/rueckenbreite-berechnen/>
Elemente, die nicht angeschnitten werden dürfen (Bilder, Logos, Texte), sollten mind. 5 mm entfernt vom Bund platziert werden. Die Klebefläche (Rückenbreite + links und rechts je 4 mm) darf nicht bedruckt werden.

Umschlag- und Inhaltsseiten müssen in einem separaten PDF hochgeladen werden.

Gerne beraten wir Sie auch telefonisch unter 052 260 08 78

© Rohner Spiller AG, Technikumstrasse 74, 8400 Winterthur, Schweiz | www.rohnerspiller.ch | shop.rohnerspiller.ch



Inhalt Broschüren A4 hoch/quer

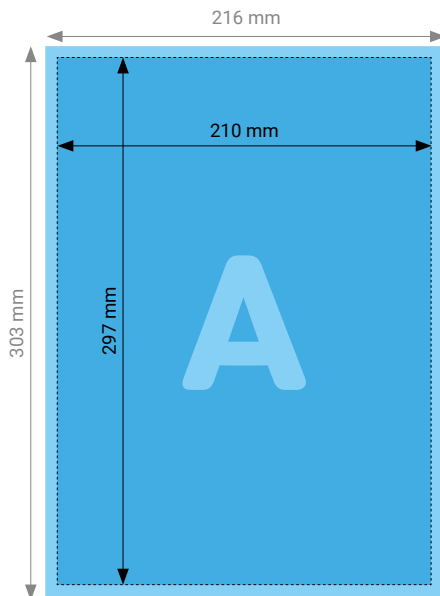

Alle Seiten (Hochformat)

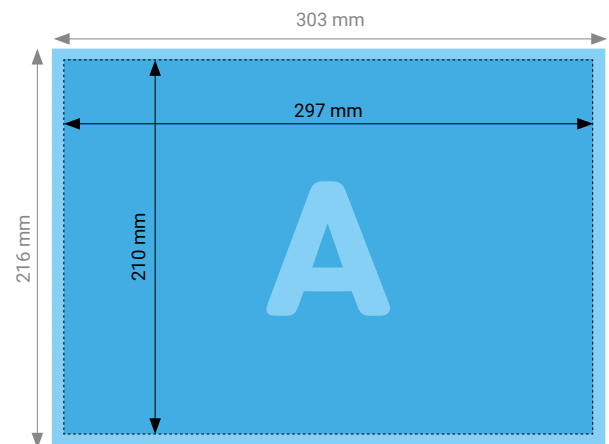

Alle Seiten (Querformat)

WICHTIG

Titel- und Rückseite, sowie die Inhaltsseiten haben das gleiche Format. Die Seitenreihenfolge im PDF entspricht der Seitenreihenfolge der Broschüre. Elemente, die nicht angeschnitten werden dürfen (Bilder, Logos, Texte), sollten mind. 5 mm entfernt vom Bund platziert werden.

Umschlag- und Inhaltsseiten müssen in einem separaten PDF hochgeladen werden.

TECHNISCHE DATEN

Endformat	Geschlossen: 210 × 297 mm, Offen: 420 × 297 mm
Beschnittzugabe	3 mm (Dokumentformat 216 × 303 mm)
Farbmodus	CMYK
Datenformat	PDF (Konvertierung von Office-Daten wie Word, Powerpoint, Excel CHF 25.00 pro Datei)
Schnittmarken	Ausserhalb des Formats
Auflösung	Optimal 600 dpi; Gut 300 dpi; Minimal 200 dpi
Datenanlieferung	Alle Seiten als Einzelseiten in zwei PDFs (Umschlag + Inhalt)
Ausrichtung	Alle Seiten einheitlich in der gewünschten Ausrichtung (Hochformat oder Querformat)

Gerne beraten wir Sie auch telefonisch unter 052 260 08 78

© Rohner Spiller AG, Technikumstrasse 74, 8400 Winterthur, Schweiz | www.rohnerspiller.ch | shop.rohnerspiller.ch



Umschlag Broschüren 148 × 148 mm mit Klebebindung

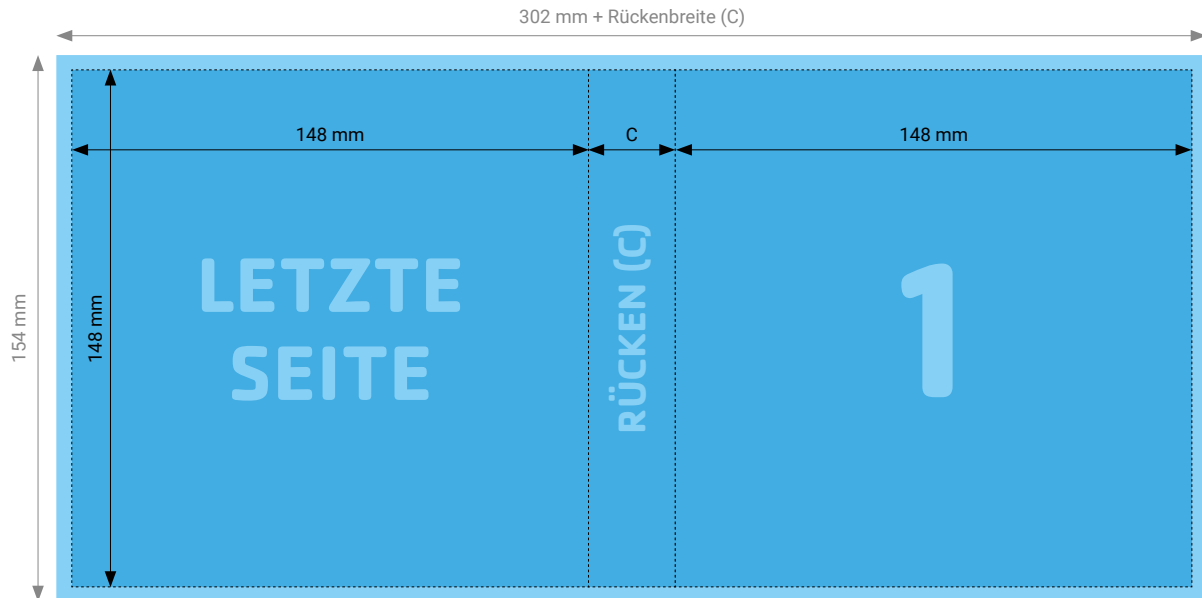

Umschlag Aussenseiten

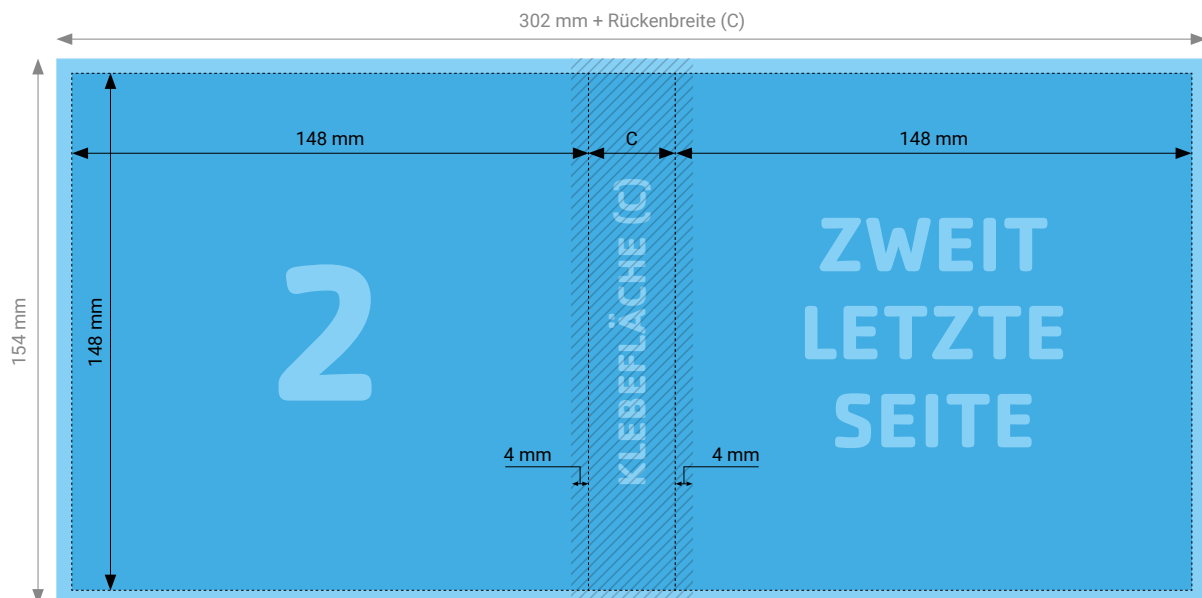

Umschlag Innenseiten

WICHTIG

Der Umschlag muss als Druckbogen exportiert werden, die Inhaltsseiten als einzelne Seiten.

Die Rückenbreite können Sie online berechnen: <https://shop.rohnerspiller.ch/rueckenbreite-berechnen/>
Elemente, die nicht angeschnitten werden dürfen (Bilder, Logos, Texte), sollten mind. 5 mm entfernt vom Bund platziert werden. Die Klebefläche (Rückenbreite + links und rechts je 4 mm) darf nicht bedruckt werden.

Umschlag- und Inhaltsseiten müssen in einem separaten PDF hochgeladen werden.

Gerne beraten wir Sie auch telefonisch unter 052 260 08 78

© Rohner Spiller AG, Technikumstrasse 74, 8400 Winterthur, Schweiz | www.rohnerspiller.ch | shop.rohnerspiller.ch



Inhalt

Broschüren 148 × 148 mm

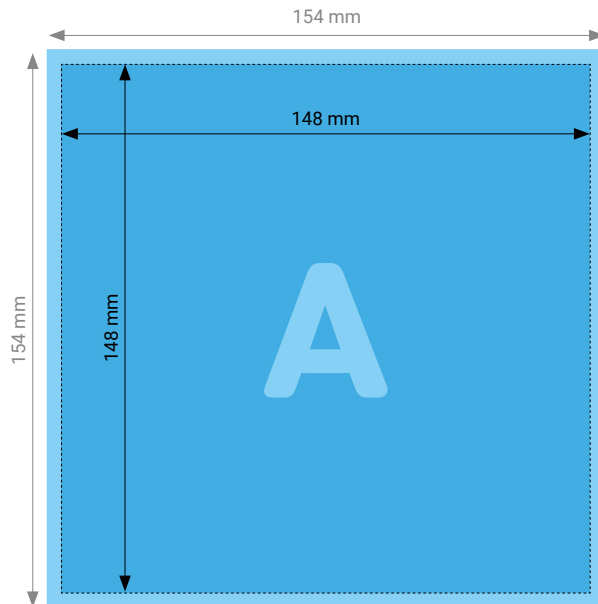

Alle Seiten (quadratisch)

WICHTIG

Titel- und Rückseite, sowie die Inhaltsseiten haben das gleiche Format. Die Seitenreihenfolge im PDF entspricht der Seitenreihenfolge der Broschüre. Elemente, die nicht angeschnitten werden dürfen (Bilder, Logos, Texte), sollten mind. 5 mm entfernt vom Bund platziert werden.

Umschlag- und Inhaltsseiten müssen in einem separaten PDF hochgeladen werden.

TECHNISCHE DATEN

Endformat	Geschlossen: 148 × 148 mm, Offen: 296 × 148 mm
Beschnittzugabe	3 mm (Dokumentformat 154 × 154 mm)
Farbmodus	CMYK
Datenformat	PDF (Konvertierung von Office-Daten wie Word, Powerpoint, Excel CHF 25.00 pro Datei)
Schnittmarken	Ausserhalb des Formats
Auflösung	Optimal 600 dpi; Gut 300 dpi; Minimal 200 dpi
Datenanlieferung	Alle Seiten als Einzelseiten in zwei PDFs (Umschlag + Inhalt)
Ausrichtung	Alle Seiten einheitlich in der gewünschten Ausrichtung (Hochformat oder Querformat)

Gerne beraten wir Sie auch telefonisch unter **052 260 08 78**

© Rohner Spiller AG, Technikumstrasse 74, 8400 Winterthur, Schweiz | www.rohnerspiller.ch | shop.rohnerspiller.ch



Umschlag Broschüren 210 × 210 mm mit Klebebindung

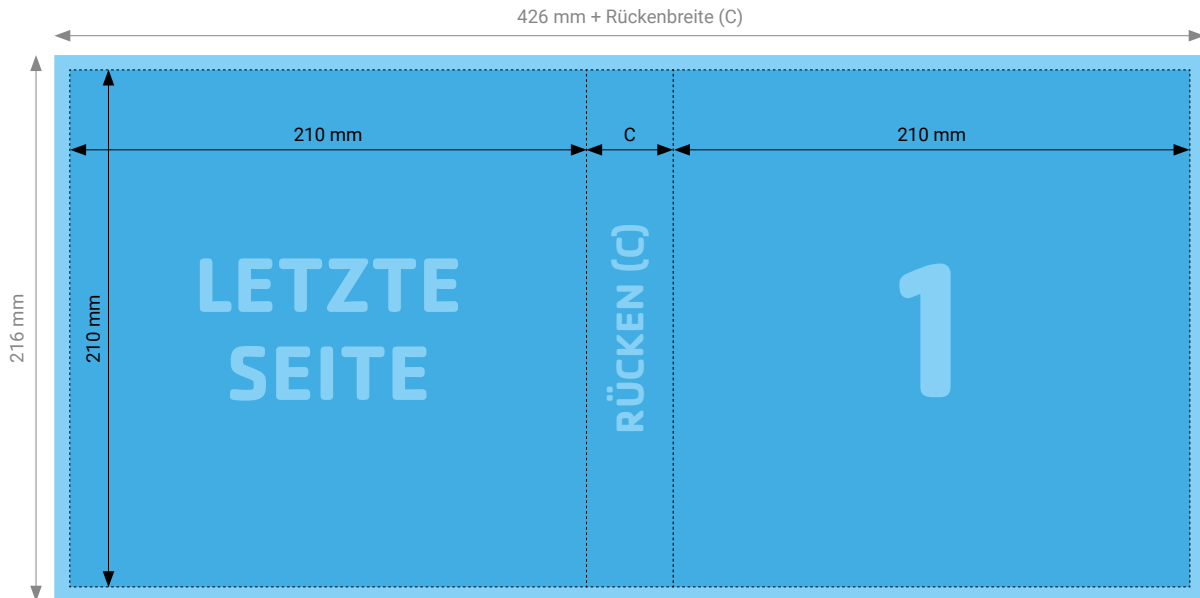

Umschlag Aussenseiten

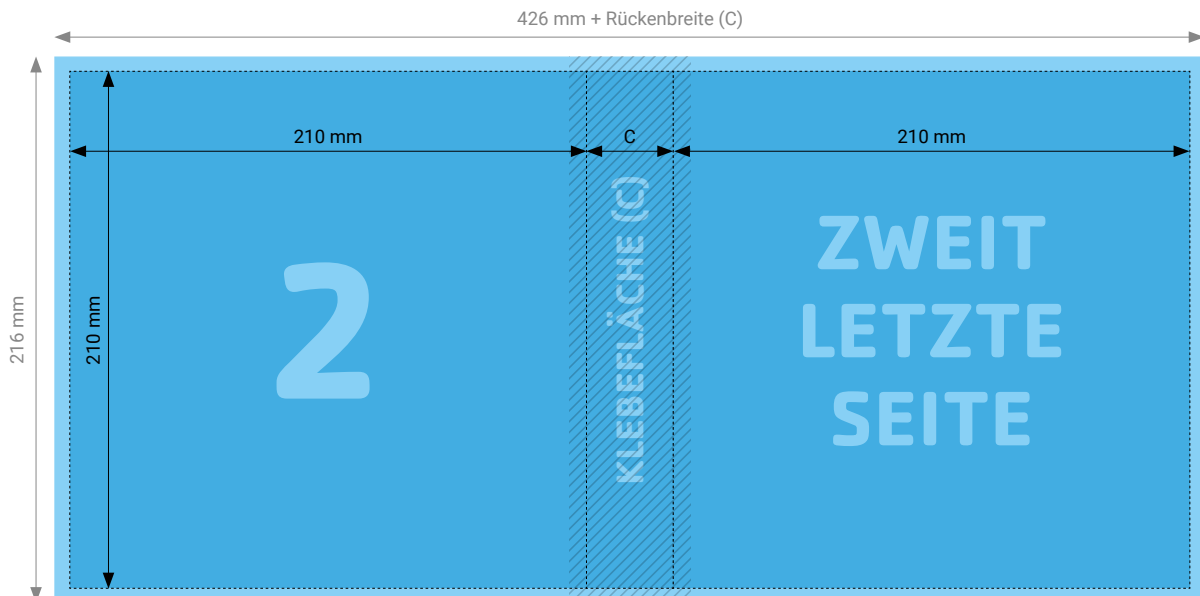

Umschlag Innenseiten

WICHTIG

Der Umschlag muss als Druckbogen exportiert werden, die Inhaltsseiten als einzelne Seiten.

Die Rückenbreite können Sie online berechnen: <https://shop.rohnerspiller.ch/rueckenbreite-berechnen/>
Elemente, die nicht angeschnitten werden dürfen (Bilder, Logos, Texte), sollten mind. 5 mm entfernt vom Bund platziert werden. Die Klebefläche (Rückenbreite + links und rechts je 4 mm) darf nicht bedruckt werden.

Umschlag- und Inhaltsseiten müssen in einem separaten PDF hochgeladen werden.

Gerne beraten wir Sie auch telefonisch unter 052 260 08 78

© Rohner Spiller AG, Technikumstrasse 74, 8400 Winterthur, Schweiz | www.rohnerspiller.ch | shop.rohnerspiller.ch



Inhalt

Broschüren 210 × 210 mm

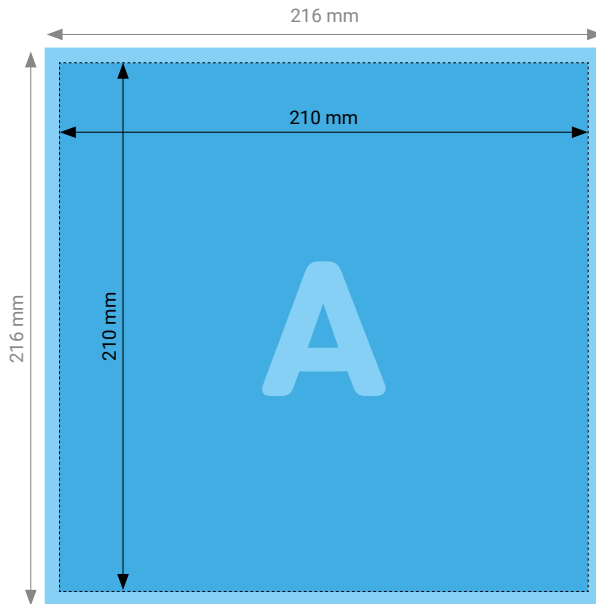

Alle Seiten (quadratisch)

WICHTIG

Titel- und Rückseite, sowie die Inhaltsseiten haben das gleiche Format. Die Seitenreihenfolge im PDF entspricht der Seitenreihenfolge der Broschüre. Elemente, die nicht angeschnitten werden dürfen (Bilder, Logos, Texte), sollten mind. 5 mm entfernt vom Bund platziert werden.

Umschlag- und Inhaltsseiten müssen in einem separaten PDF hochgeladen werden.

TECHNISCHE DATEN

Endformat	Geschlossen: 210 × 210 mm, Offen: 420 × 210 mm
Beschnittzugabe	3 mm (Dokumentformat 216 × 216 mm)
Farbmodus	CMYK
Datenformat	PDF (Konvertierung von Office-Daten wie Word, Powerpoint, Excel CHF 25.00 pro Datei)
Schnittmarken	Ausserhalb des Formats
Auflösung	Optimal 600 dpi; Gut 300 dpi; Minimal 200 dpi
Datenanlieferung	Alle Seiten als Einzelseiten in zwei PDFs (Umschlag + Inhalt)
Ausrichtung	Alle Seiten einheitlich in der gewünschten Ausrichtung (Hochformat oder Querformat)

Gerne beraten wir Sie auch telefonisch unter **052 260 08 78**

© Rohner Spiller AG, Technikumstrasse 74, 8400 Winterthur, Schweiz | www.rohnerspiller.ch | shop.rohnerspiller.ch