

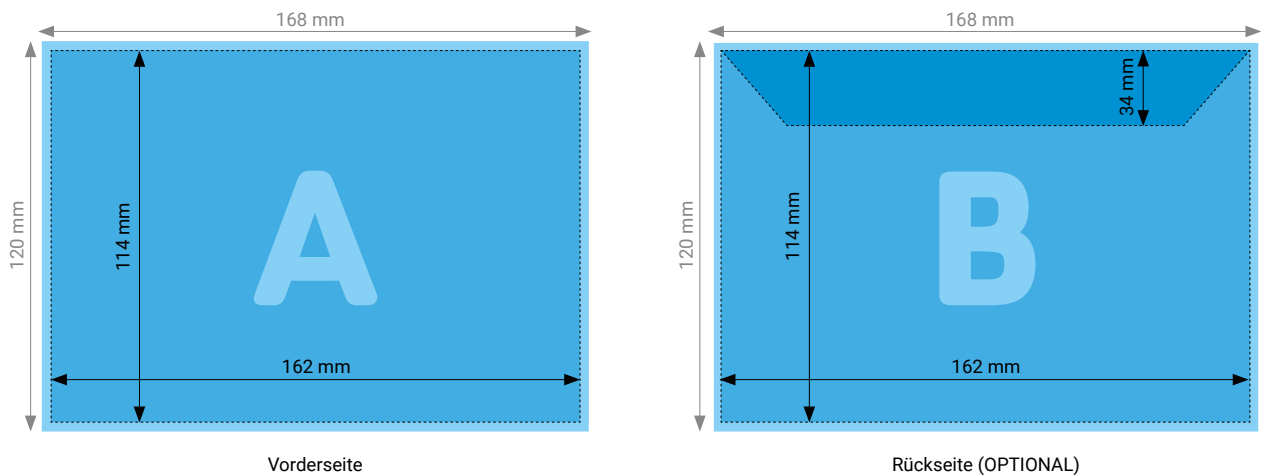

Kuvert C6 ohne Fenster selbstklebend



TIPP

Elemente, die nicht angeschnitten werden dürfen (Bilder, Logos, Texte), sollten 2–3 mm entfernt vom Druckrand platziert werden.

Vorschriften zur Gestaltung der Kuverts finden Sie auf der [Website der Schweizerischen Post \(www.post.ch\)](http://www.post.ch)

TECHNISCHE DATEN

Endformat	162 × 114 mm
Beschnittzugabe	Allseitig 3 mm (Dokumentformat 168 × 120 mm)
Farbmodus	CMYK
Datenformat	PDF (Konvertierung von Office-Daten wie Word, Powerpoint, Excel CHF 25.00 pro Datei)
Schnittmarken	Ausserhalb des Formats
Auflösung	Optimal 600 dpi; Gut 300 dpi; Minimal 200 dpi
Datenanlieferung	Alle Seiten in einem einzigen PDF
Ausrichtung	Alle Seiten einheitlich in der gewünschten Ausrichtung (Hochformat oder Querformat)
Lasche	Selbstklebend (Streifen zum Abziehen)

Gerne beraten wir Sie auch telefonisch unter 052 260 08 78

© Rohner Spiller AG, Technikumstrasse 74, 8400 Winterthur, Schweiz | www.rohnerspiller.ch | shop.rohnerspiller.ch



Kuvert C6 mit Fenster links selbstklebend

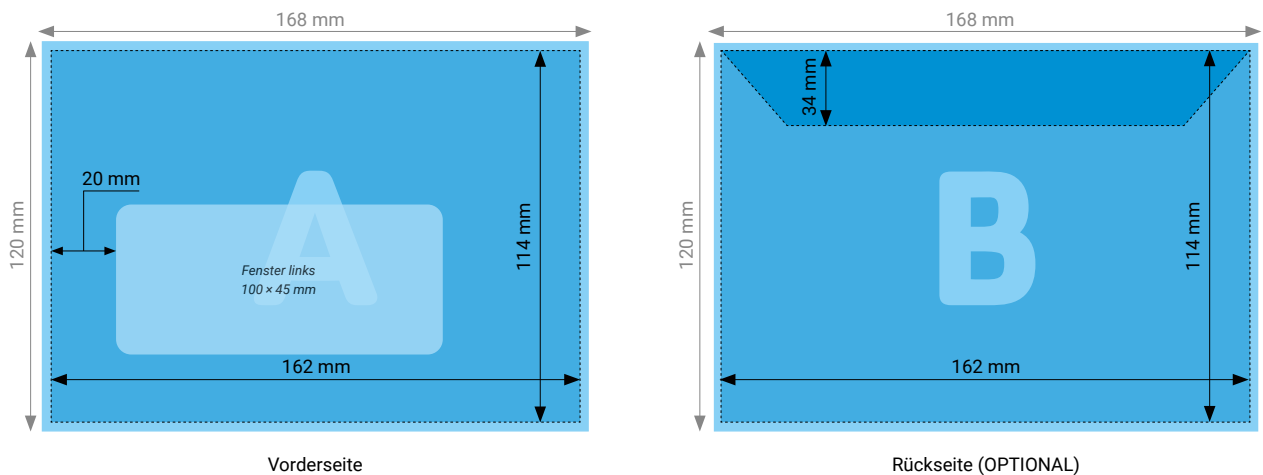

TIPP

Elemente, die nicht angeschnitten werden dürfen (Bilder, Logos, Texte), sollten 2–3 mm entfernt vom Druckrand platziert werden.

Vorschriften zur Gestaltung der Kuverts finden Sie auf der [Website der Schweizerischen Post \(www.post.ch\)](http://www.post.ch)

TECHNISCHE DATEN

Endformat	162 × 114 mm
Beschnittzugabe	Allseitig 3 mm (Dokumentformat 168 × 120 mm)
Farbmodus	CMYK
Datenformat	PDF (Konvertierung von Office-Daten wie Word, Powerpoint, Excel CHF 25.00 pro Datei)
Schnittmarken	Ausserhalb des Formats
Auflösung	Optimal 600 dpi; Gut 300 dpi; Minimal 200 dpi
Datenanlieferung	Alle Seiten in einem einzigen PDF
Ausrichtung	Alle Seiten einheitlich in der gewünschten Ausrichtung (Hochformat oder Querformat)
Lasche	Selbstklebend (Streifen zum Abziehen)

Gerne beraten wir Sie auch telefonisch unter 052 260 08 78

© Rohner Spiller AG, Technikumstrasse 74, 8400 Winterthur, Schweiz | www.rohnerspiller.ch | shop.rohnerspiller.ch



Kuvert C6 mit Fenster rechts selbstklebend

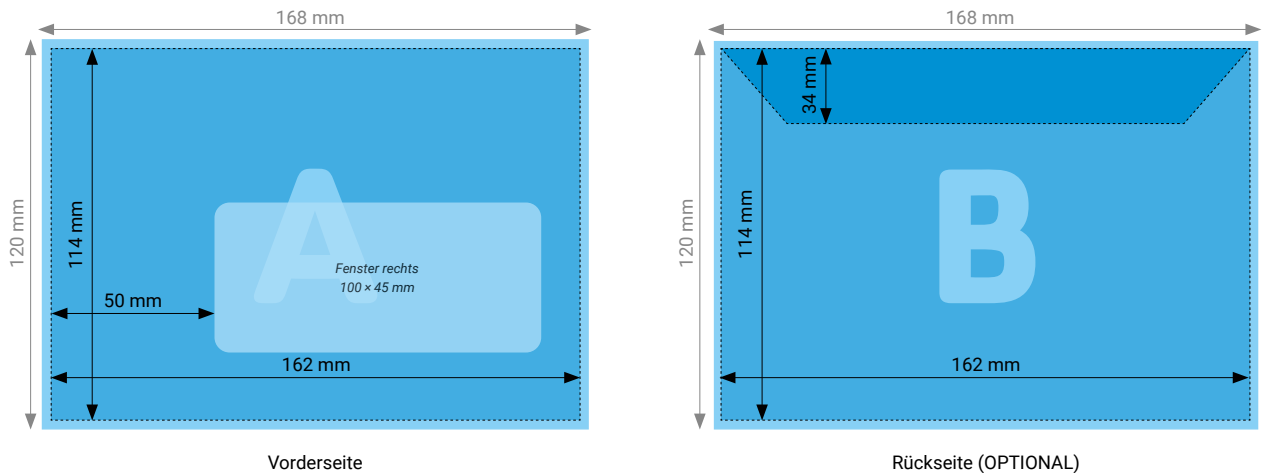

TIPP

Elemente, die nicht angeschnitten werden dürfen (Bilder, Logos, Texte), sollten 2–3 mm entfernt vom Druckrand platziert werden.

Vorschriften zur Gestaltung der Kuverts finden Sie auf der [Website der Schweizerischen Post \(www.post.ch\)](http://www.post.ch)

TECHNISCHE DATEN

Endformat	162 × 114 mm
Beschnittzugabe	Allseitig 3 mm (Dokumentformat 168 × 120 mm)
Farbmodus	CMYK
Datenformat	PDF (Konvertierung von Office-Daten wie Word, Powerpoint, Excel CHF 25.00 pro Datei)
Schnittmarken	Ausserhalb des Formats
Auflösung	Optimal 600 dpi; Gut 300 dpi; Minimal 200 dpi
Datenanlieferung	Alle Seiten in einem einzigen PDF
Ausrichtung	Alle Seiten einheitlich in der gewünschten Ausrichtung (Hochformat oder Querformat)
Lasche	Selbstklebend (Streifen zum Abziehen)

Gerne beraten wir Sie auch telefonisch unter 052 260 08 78

© Rohner Spiller AG, Technikumstrasse 74, 8400 Winterthur, Schweiz | www.rohnerspiller.ch | shop.rohnerspiller.ch



Kuvert C6/5 ohne Fenster selbstklebend

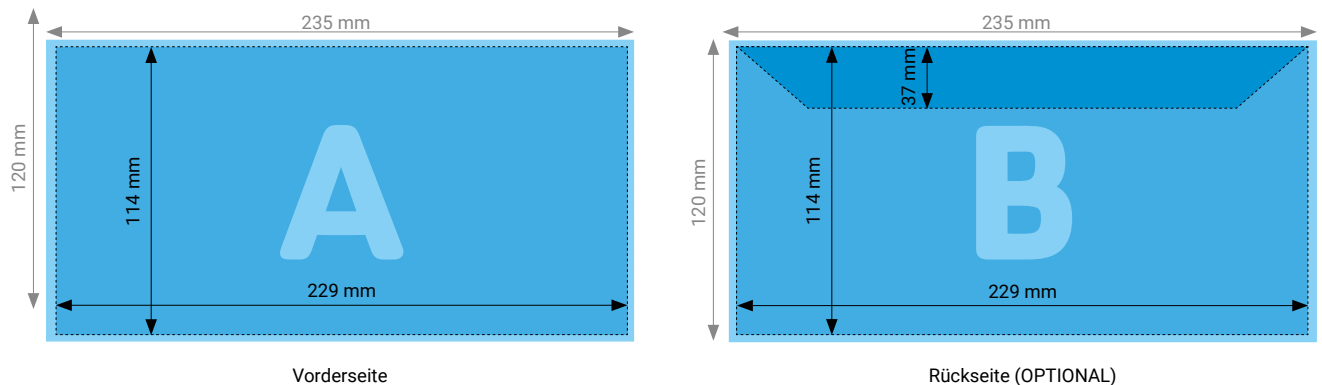

TIPP

Elemente, die nicht angeschnitten werden dürfen (Bilder, Logos, Texte), sollten 2–3 mm entfernt vom Druckrand platziert werden.

Vorschriften zur Gestaltung der Kuverts finden Sie auf der [Website der Schweizerischen Post \(www.post.ch\)](http://www.post.ch)

TECHNISCHE DATEN

Endformat	229 × 114 mm
Beschnittzugabe	Allseitig 3 mm (Dokumentformat 235 × 120 mm)
Farbmodus	CMYK
Datenformat	PDF (Konvertierung von Office-Daten wie Word, Powerpoint, Excel CHF 25.00 pro Datei)
Schnittmarken	Ausserhalb des Formats
Auflösung	Optimal 600 dpi; Gut 300 dpi; Minimal 200 dpi
Datenanlieferung	Alle Seiten in einem einzigen PDF
Ausrichtung	Alle Seiten einheitlich in der gewünschten Ausrichtung (Hochformat oder Querformat)
Lasche	Selbstklebend (Streifen zum Abziehen)

Gerne beraten wir Sie auch telefonisch unter 052 260 08 78

© Rohner Spiller AG, Technikumstrasse 74, 8400 Winterthur, Schweiz | www.rohnerspiller.ch | shop.rohnerspiller.ch



Kuvert C6/5 mit Fenster links selbstklebend

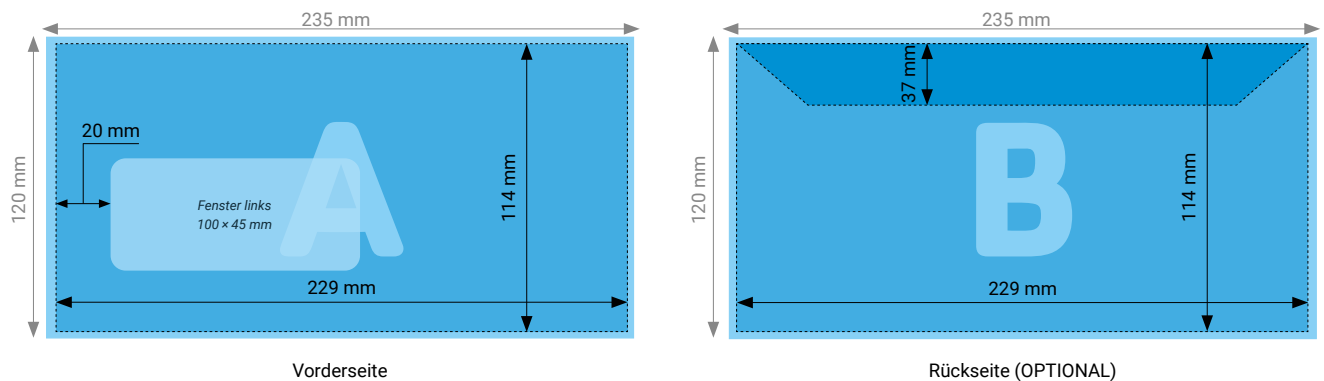

TIPP

Elemente, die nicht angeschnitten werden dürfen (Bilder, Logos, Texte), sollten 2–3 mm entfernt vom Druckrand platziert werden.

Vorschriften zur Gestaltung der Kuverts finden Sie auf der [Website der Schweizerischen Post \(www.post.ch\)](http://www.post.ch)

TECHNISCHE DATEN

Endformat	229 × 114 mm
Beschnittzugabe	Allseitig 3 mm (Dokumentformat 235 × 120 mm)
Farbmodus	CMYK
Datenformat	PDF (Konvertierung von Office-Daten wie Word, Powerpoint, Excel CHF 25.00 pro Datei)
Schnittmarken	Ausserhalb des Formats
Auflösung	Optimal 600 dpi; Gut 300 dpi; Minimal 200 dpi
Datenanlieferung	Alle Seiten in einem einzigen PDF
Ausrichtung	Alle Seiten einheitlich in der gewünschten Ausrichtung (Hochformat oder Querformat)
Lasche	Selbstklebend (Streifen zum Abziehen)

Gerne beraten wir Sie auch telefonisch unter 052 260 08 78

© Rohner Spiller AG, Technikumstrasse 74, 8400 Winterthur, Schweiz | www.rohnerspiller.ch | shop.rohnerspiller.ch



Kuvert C6/5 mit Fenster rechts selbstklebend

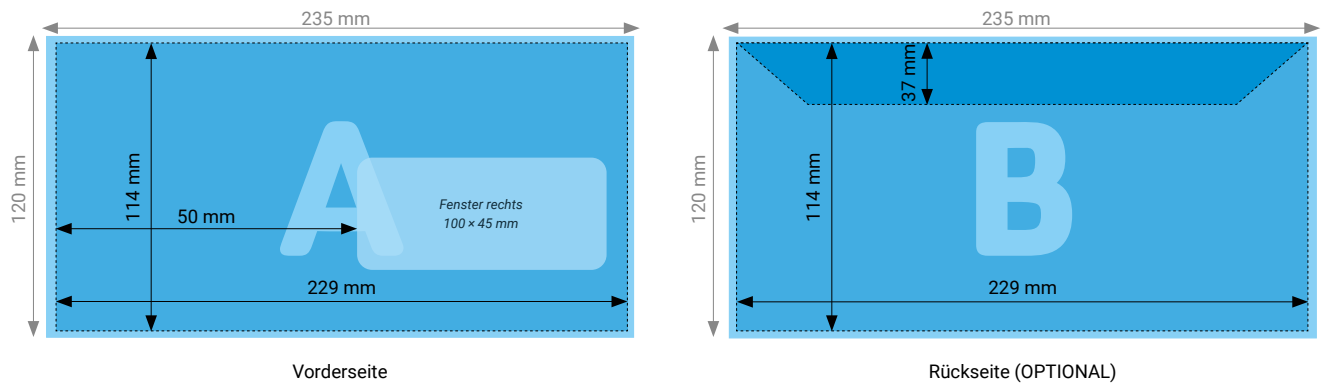

TIPP

Elemente, die nicht angeschnitten werden dürfen (Bilder, Logos, Texte), sollten 2–3 mm entfernt vom Druckrand platziert werden.

Vorschriften zur Gestaltung der Kuverts finden Sie auf der [Website der Schweizerischen Post \(www.post.ch\)](http://www.post.ch)

TECHNISCHE DATEN

Endformat	229 × 114 mm
Beschnittzugabe	Allseitig 3 mm (Dokumentformat 235 × 120 mm)
Farbmodus	CMYK
Datenformat	PDF (Konvertierung von Office-Daten wie Word, Powerpoint, Excel CHF 25.00 pro Datei)
Schnittmarken	Ausserhalb des Formats
Auflösung	Optimal 600 dpi; Gut 300 dpi; Minimal 200 dpi
Datenanlieferung	Alle Seiten in einem einzigen PDF
Ausrichtung	Alle Seiten einheitlich in der gewünschten Ausrichtung (Hochformat oder Querformat)
Zeile	Selbstklebend (Streifen zum Abziehen)

Gerne beraten wir Sie auch telefonisch unter 052 260 08 78

© Rohner Spiller AG, Technikumstrasse 74, 8400 Winterthur, Schweiz | www.rohnerspiller.ch | shop.rohnerspiller.ch



Kuvert C5 ohne Fenster selbstklebend

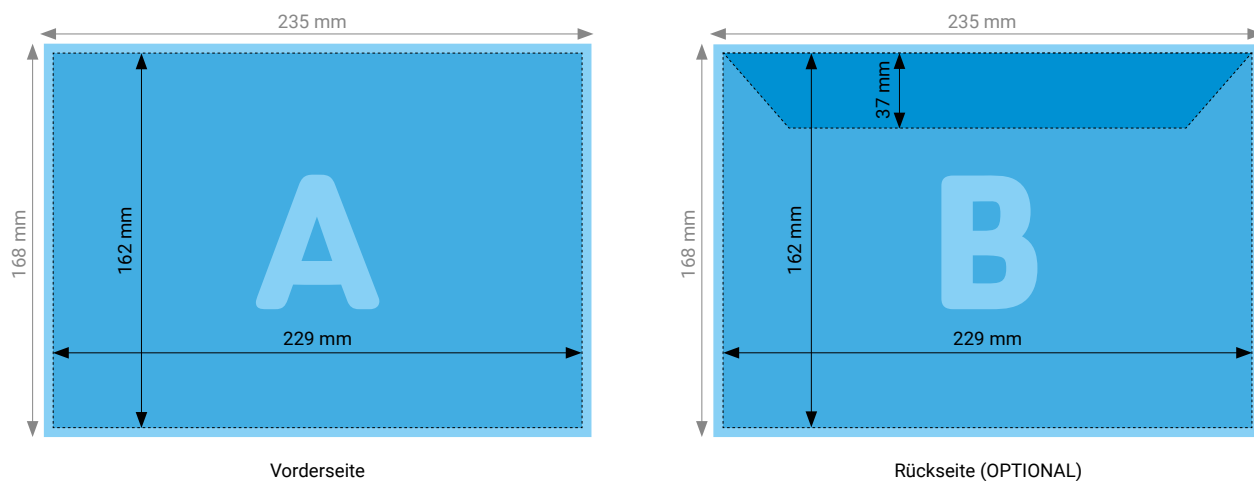

TIPP

Elemente, die nicht angeschnitten werden dürfen (Bilder, Logos, Texte), sollten 2–3 mm entfernt vom Druckrand platziert werden.

Vorschriften zur Gestaltung der Kuverts finden Sie auf der [Website der Schweizerischen Post \(www.post.ch\)](http://www.post.ch)

TECHNISCHE DATEN

Endformat	229 × 162 mm
Beschnittzugabe	Allseitig 3 mm (Dokumentformat 235 × 168 mm)
Farbmodus	CMYK
Datenformat	PDF (Konvertierung von Office-Daten wie Word, Powerpoint, Excel CHF 25.00 pro Datei)
Schnittmarken	Ausserhalb des Formats
Auflösung	Optimal 600 dpi; Gut 300 dpi; Minimal 200 dpi
Datenanlieferung	Alle Seiten in einem einzigen PDF
Ausrichtung	Alle Seiten einheitlich in der gewünschten Ausrichtung (Hochformat oder Querformat)
Lasche	Selbstklebend (Streifen zum Abziehen)

Gerne beraten wir Sie auch telefonisch unter 052 260 08 78

© Rohner Spiller AG, Technikumstrasse 74, 8400 Winterthur, Schweiz | www.rohnerspiller.ch | shop.rohnerspiller.ch



Kuvert C5 mit Fenster links selbstklebend

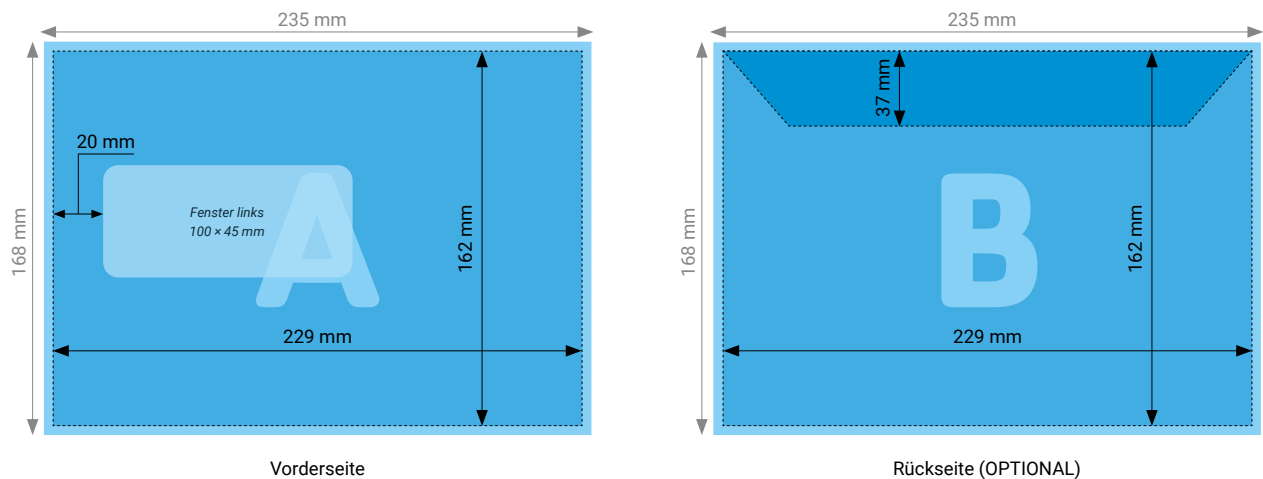

TIPP

Elemente, die nicht angeschnitten werden dürfen (Bilder, Logos, Texte), sollten 2–3 mm entfernt vom Druckrand platziert werden.

Vorschriften zur Gestaltung der Kuverts finden Sie auf der [Website der Schweizerischen Post \(www.post.ch\)](http://www.post.ch)

TECHNISCHE DATEN

Endformat	229 × 162 mm
Beschnittzugabe	Allseitig 3 mm (Dokumentformat 235 × 168 mm)
Farbmodus	CMYK
Datenformat	PDF (Konvertierung von Office-Daten wie Word, Powerpoint, Excel CHF 25.00 pro Datei)
Schnittmarken	Ausserhalb des Formats
Auflösung	Optimal 600 dpi; Gut 300 dpi; Minimal 200 dpi
Datenanlieferung	Alle Seiten in einem einzigen PDF
Ausrichtung	Alle Seiten einheitlich in der gewünschten Ausrichtung (Hochformat oder Querformat)
Lasche	Selbstklebend (Streifen zum Abziehen)

Gerne beraten wir Sie auch telefonisch unter 052 260 08 78

© Rohner Spiller AG, Technikumstrasse 74, 8400 Winterthur, Schweiz | www.rohnerspiller.ch | shop.rohnerspiller.ch



Kuvert C5 mit Fenster rechts selbstklebend

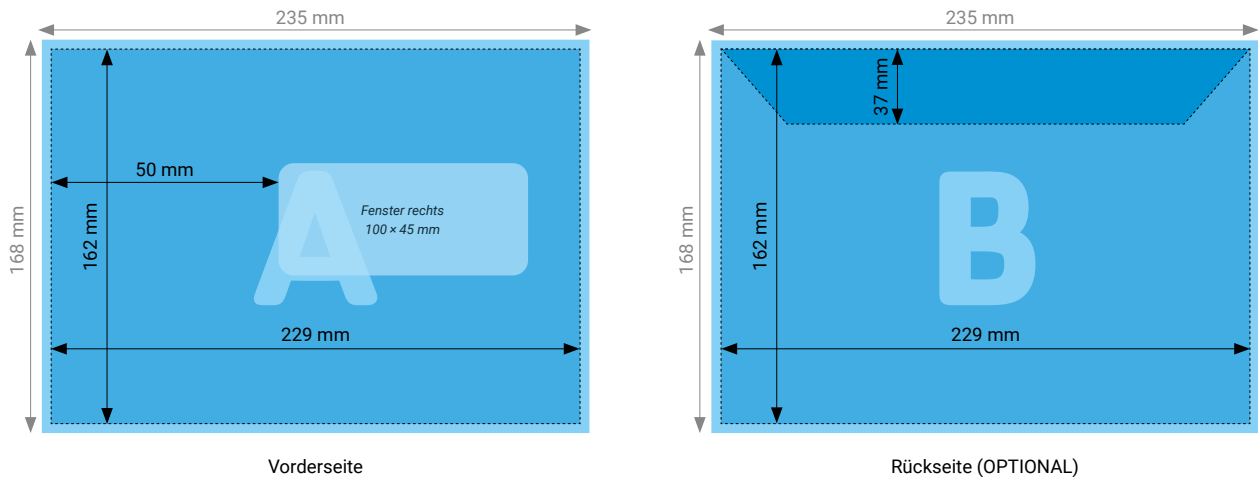

TIPP

Elemente, die nicht angeschnitten werden dürfen (Bilder, Logos, Texte), sollten 2–3 mm entfernt vom Druckrand platziert werden.

Vorschriften zur Gestaltung der Kuverts finden Sie auf der [Website der Schweizerischen Post \(www.post.ch\)](http://www.post.ch)

TECHNISCHE DATEN

Endformat	229 × 162 mm
Beschnittzugabe	Allseitig 3 mm (Dokumentformat 235 × 168 mm)
Farbmodus	CMYK
Datenformat	PDF (Konvertierung von Office-Daten wie Word, Powerpoint, Excel CHF 25.00 pro Datei)
Schnittmarken	Ausserhalb des Formats
Auflösung	Optimal 600 dpi; Gut 300 dpi; Minimal 200 dpi
Datenanlieferung	Alle Seiten in einem einzigen PDF
Ausrichtung	Alle Seiten einheitlich in der gewünschten Ausrichtung (Hochformat oder Querformat)
Lasche	Selbstklebend (Streifen zum Abziehen)

Gerne beraten wir Sie auch telefonisch unter 052 260 08 78

© Rohner Spiller AG, Technikumstrasse 74, 8400 Winterthur, Schweiz | www.rohnerspiller.ch | shop.rohnerspiller.ch



Kuvert C4 ohne Fenster selbstklebend

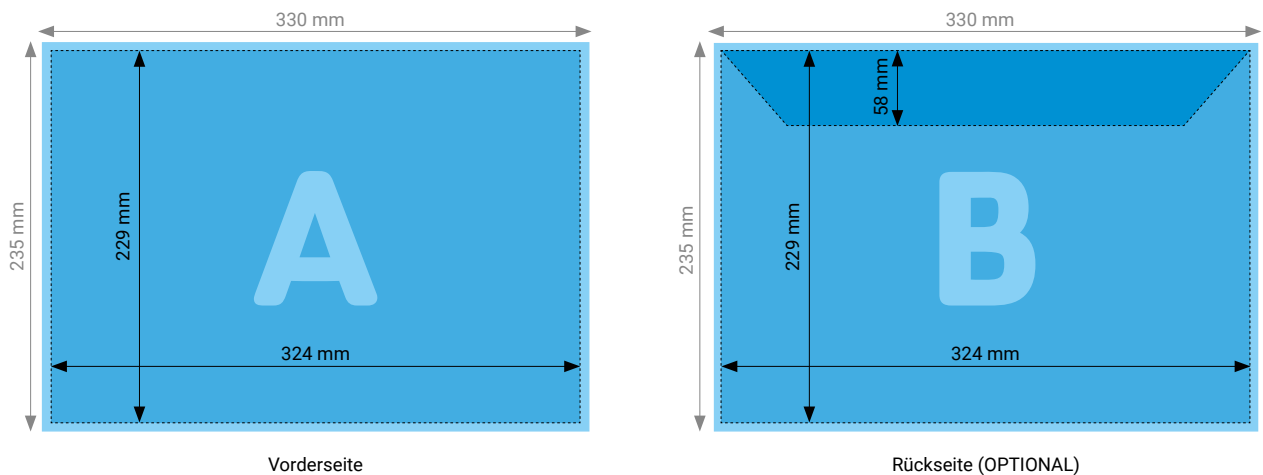

TIPP

Elemente, die nicht angeschnitten werden dürfen (Bilder, Logos, Texte), sollten 2–3 mm entfernt vom Druckrand platziert werden.

Vorschriften zur Gestaltung der Kuverts finden Sie auf der [Website der Schweizerischen Post \(www.post.ch\)](http://www.post.ch)

TECHNISCHE DATEN

Endformat	324 × 229 mm
Beschnittzugabe	Allseitig 3 mm (Dokumentformat 330 × 235 mm)
Farbmodus	CMYK
Datenformat	PDF (Konvertierung von Office-Daten wie Word, Powerpoint, Excel CHF 25.00 pro Datei)
Schnittmarken	Ausserhalb des Formats
Auflösung	Optimal 600 dpi; Gut 300 dpi; Minimal 200 dpi
Datenanlieferung	Alle Seiten in einem einzigen PDF
Ausrichtung	Alle Seiten einheitlich in der gewünschten Ausrichtung (Hochformat oder Querformat)
Lasche	Selbstklebend (Streifen zum Abziehen)

Gerne beraten wir Sie auch telefonisch unter 052 260 08 78

© Rohner Spiller AG, Technikumstrasse 74, 8400 Winterthur, Schweiz | www.rohnerspiller.ch | shop.rohnerspiller.ch



Kuvert C4 mit Fenster links selbstklebend

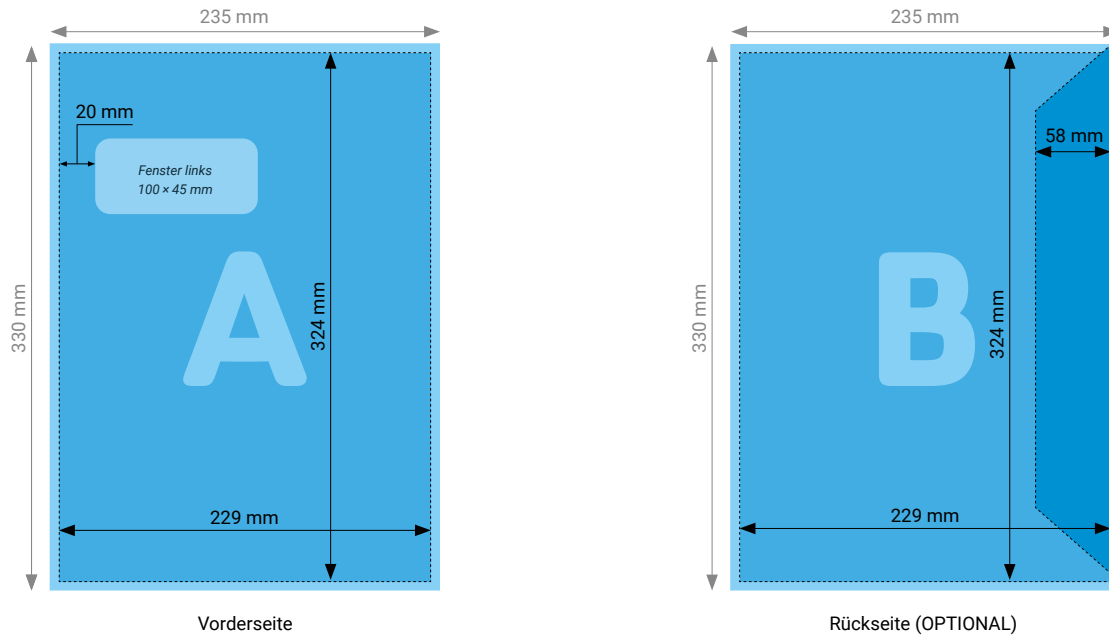

TIPP

Elemente, die nicht angeschnitten werden dürfen (Bilder, Logos, Texte), sollten 2–3 mm entfernt vom Druckrand platziert werden.

Vorschriften zur Gestaltung der Kuverts finden Sie auf der [Website der Schweizerischen Post \(www.post.ch\)](http://www.post.ch)

TECHNISCHE DATEN

Endformat	324 × 229 mm
Beschnittzugabe	Allseitig 3 mm (Dokumentformat 330 × 235 mm)
Farbmodus	CMYK
Datenformat	PDF (Konvertierung von Office-Daten wie Word, Powerpoint, Excel CHF 25.00 pro Datei)
Schnittmarken	Ausserhalb des Formats
Auflösung	Optimal 600 dpi; Gut 300 dpi; Minimal 200 dpi
Datenanlieferung	Alle Seiten in einem einzigen PDF
Ausrichtung	Alle Seiten einheitlich in der gewünschten Ausrichtung (Hochformat oder Querformat)
Lasche	Selbstklebend (Streifen zum Abziehen)

Gerne beraten wir Sie auch telefonisch unter 052 260 08 78

© Rohner Spiller AG, Technikumstrasse 74, 8400 Winterthur, Schweiz | www.rohnerspiller.ch | shop.rohnerspiller.ch



Kuvert C4 mit Fenster rechts selbstklebend

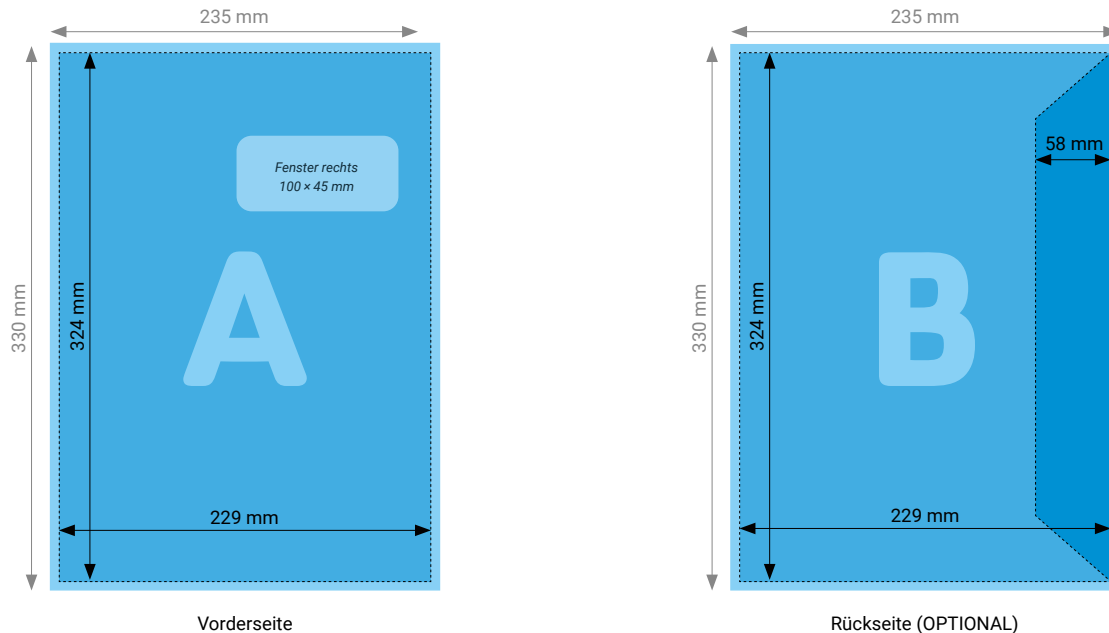

TIPP

Elemente, die nicht angeschnitten werden dürfen (Bilder, Logos, Texte), sollten 2–3 mm entfernt vom Druckrand platziert werden.

Vorschriften zur Gestaltung der Kuverts finden Sie auf der [Website der Schweizerischen Post \(www.post.ch\)](http://www.post.ch)

TECHNISCHE DATEN

Endformat	324 × 229 mm
Beschnittzugabe	Allseitig 3 mm (Dokumentformat 330 × 235 mm)
Farbmodus	CMYK
Datenformat	PDF (Konvertierung von Office-Daten wie Word, Powerpoint, Excel CHF 25.00 pro Datei)
Schnittmarken	Ausserhalb des Formats
Auflösung	Optimal 600 dpi; Gut 300 dpi; Minimal 200 dpi
Datenanlieferung	Alle Seiten in einem einzigen PDF
Ausrichtung	Alle Seiten einheitlich in der gewünschten Ausrichtung (Hochformat oder Querformat)
Lasche	Selbstklebend (Streifen zum Abziehen)

Gerne beraten wir Sie auch telefonisch unter 052 260 08 78

© Rohner Spiller AG, Technikumstrasse 74, 8400 Winterthur, Schweiz | www.rohnerspiller.ch | shop.rohnerspiller.ch



Kuvert B5 ohne Fenster selbstklebend

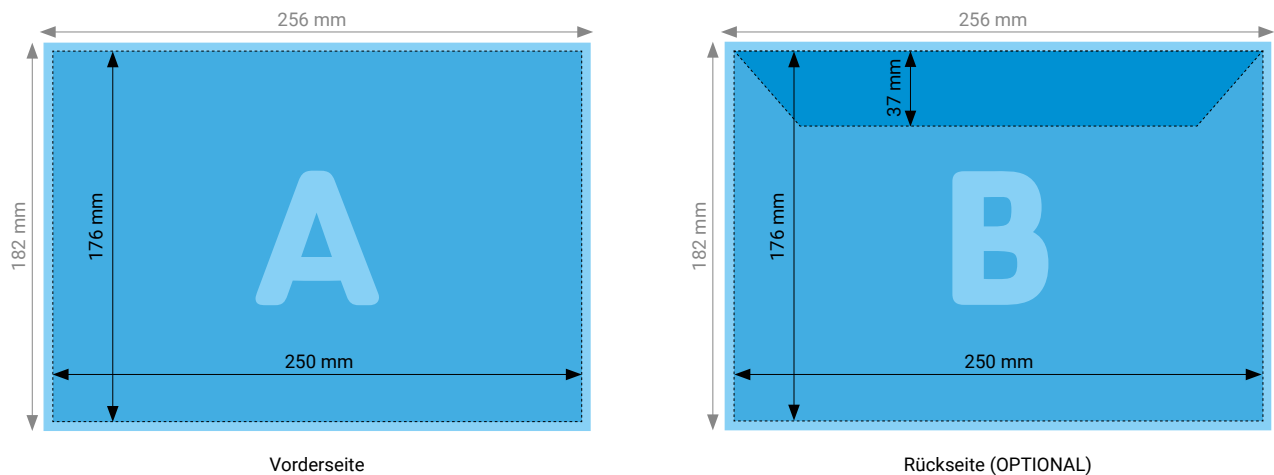

TIPP

Elemente, die nicht angeschnitten werden dürfen (Bilder, Logos, Texte), sollten 2–3 mm entfernt vom Druckrand platziert werden.

Vorschriften zur Gestaltung der Kuverts finden Sie auf der [Website der Schweizerischen Post \(www.post.ch\)](http://www.post.ch)

TECHNISCHE DATEN

Endformat	250 × 176 mm
Beschnittzugabe	Allseitig 3 mm (Dokumentformat 256 × 182 mm)
Farbmodus	CMYK
Datenformat	PDF (Konvertierung von Office-Daten wie Word, Powerpoint, Excel CHF 25.00 pro Datei)
Schnittmarken	Ausserhalb des Formats
Auflösung	Optimal 600 dpi; Gut 300 dpi; Minimal 200 dpi
Datenanlieferung	Alle Seiten in einem einzigen PDF
Ausrichtung	Alle Seiten einheitlich in der gewünschten Ausrichtung (Hochformat oder Querformat)
Lasche	Selbstklebend (Streifen zum Abziehen)

Gerne beraten wir Sie auch telefonisch unter 052 260 08 78

© Rohner Spiller AG, Technikumstrasse 74, 8400 Winterthur, Schweiz | www.rohnerspiller.ch | shop.rohnerspiller.ch



Kuvert B4 ohne Fenster selbstklebend

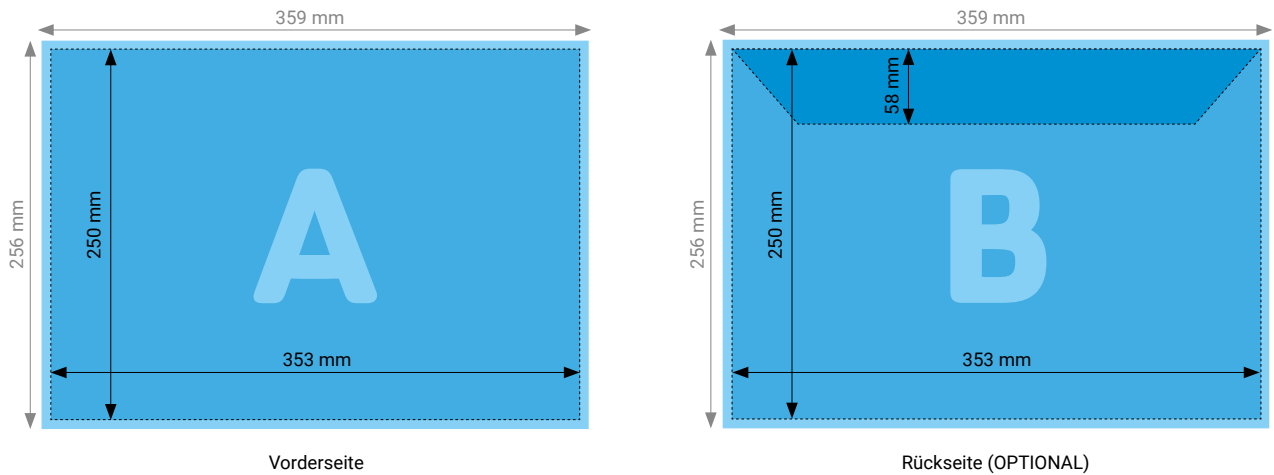

TIPP

Elemente, die nicht angeschnitten werden dürfen (Bilder, Logos, Texte), sollten 2–3 mm entfernt vom Druckrand platziert werden.

Vorschriften zur Gestaltung der Kuverts finden Sie auf der [Website der Schweizerischen Post \(www.post.ch\)](http://www.post.ch)

TECHNISCHE DATEN

Endformat	353 × 250 mm
Beschnittzugabe	Allseitig 3 mm (Dokumentformat 359 × 256 mm)
Farbmodus	CMYK
Datenformat	PDF (Konvertierung von Office-Daten wie Word, Powerpoint, Excel CHF 25.00 pro Datei)
Schnittmarken	Ausserhalb des Formats
Auflösung	Optimal 600 dpi; Gut 300 dpi; Minimal 200 dpi
Datenanlieferung	Alle Seiten in einem einzigen PDF
Ausrichtung	Alle Seiten einheitlich in der gewünschten Ausrichtung (Hochformat oder Querformat)
Lasche	Selbstklebend (Streifen zum Abziehen)

Gerne beraten wir Sie auch telefonisch unter 052 260 08 78

© Rohner Spiller AG, Technikumstrasse 74, 8400 Winterthur, Schweiz | www.rohnerspiller.ch | shop.rohnerspiller.ch