

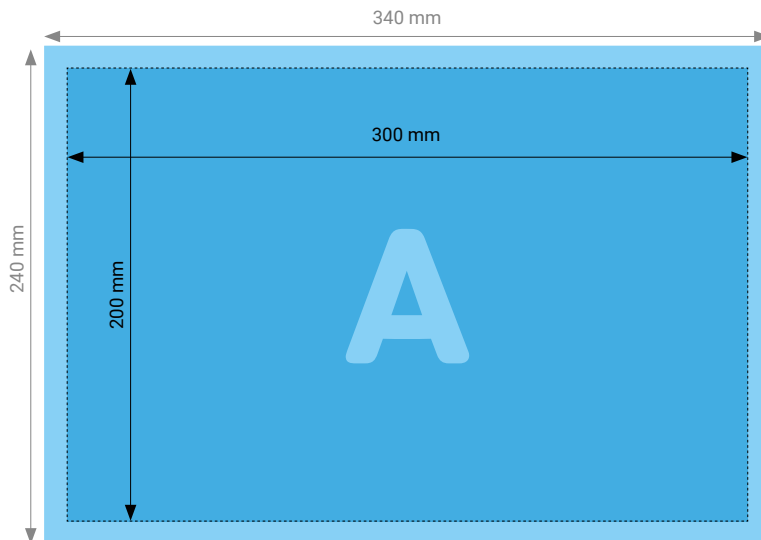

## Leinwandbild 300 × 200 mm quer



Querformat

### TIPP

Elemente, die nicht angeschnitten werden dürfen (Bilder, Logos, Texte), sollten 2–3 mm entfernt vom Schneiderand platziert werden.

**Wollen Sie ein Motiv drucken lassen, bei dem eine Beschnittzugabe von 20 mm nicht möglich ist? Kein Problem, damit von Ihrem Bild nichts verloren geht und trotzdem kein weisser Rand entsteht, wird Ihr Bild von uns am Rand gespiegelt.**

### TECHNISCHE DATEN

Endformat	300 × 200 mm
Beschnittzugabe	Wenn möglich, rundum 20 mm (Dokumentformat 340 × 240 mm)
Farbmodus	CMYK
Datenformat	PDF (Konvertierung von Office-Daten wie Word, Powerpoint, Excel CHF 25.00 pro Datei)
Schnittmarken	keine
Auflösung	Optimal 600 dpi; Gut 300 dpi; Minimal 100 dpi
Datenanlieferung	Alle Seiten in einem einzigen PDF
Ausrichtung	Querformat

Gerne beraten wir Sie auch telefonisch unter **052 260 08 78**

© Rohner Spiller AG, Technikumstrasse 74, 8400 Winterthur, Schweiz | [www.rohnerspiller.ch](http://www.rohnerspiller.ch) | [shop.rohnerspiller.ch](http://shop.rohnerspiller.ch)



## Leinwandbild 300 × 300 mm quadratisch

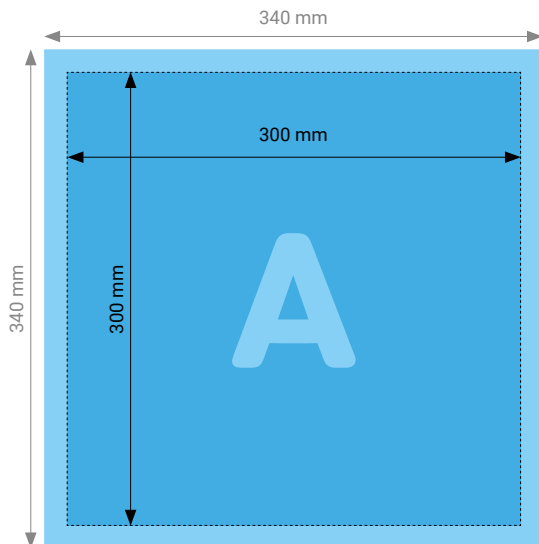

Quadratisch

### TIPP

Elemente, die nicht angeschnitten werden dürfen (Bilder, Logos, Texte), sollten 2–3 mm entfernt vom Schneiderand platziert werden.

**Wollen Sie ein Motiv drucken lassen, bei dem eine Beschnittzugabe von 20 mm nicht möglich ist? Kein Problem, damit von Ihrem Bild nichts verloren geht und trotzdem kein weisser Rand entsteht, wird Ihr Bild von uns am Rand gespiegelt.**

### TECHNISCHE DATEN

Endformat	300 × 300 mm
Beschnittzugabe	Wenn möglich, rundum 20 mm (Dokumentformat 340 × 340 mm)
Farbmodus	CMYK
Datenformat	PDF (Konvertierung von Office-Daten wie Word, Powerpoint, Excel CHF 25.00 pro Datei)
Schnittmarken	keine
Auflösung	Optimal 600 dpi; Gut 300 dpi; Minimal 100 dpi
Datenanlieferung	Alle Seiten in einem einzigen PDF
Ausrichtung	Hochformat oder Querformat

Gerne beraten wir Sie auch telefonisch unter 052 260 08 78

© Rohner Spiller AG, Technikumstrasse 74, 8400 Winterthur, Schweiz | [www.rohnerspiller.ch](http://www.rohnerspiller.ch) | [shop.rohnerspiller.ch](http://shop.rohnerspiller.ch)



## Leinwandbild 400 × 300 mm quer

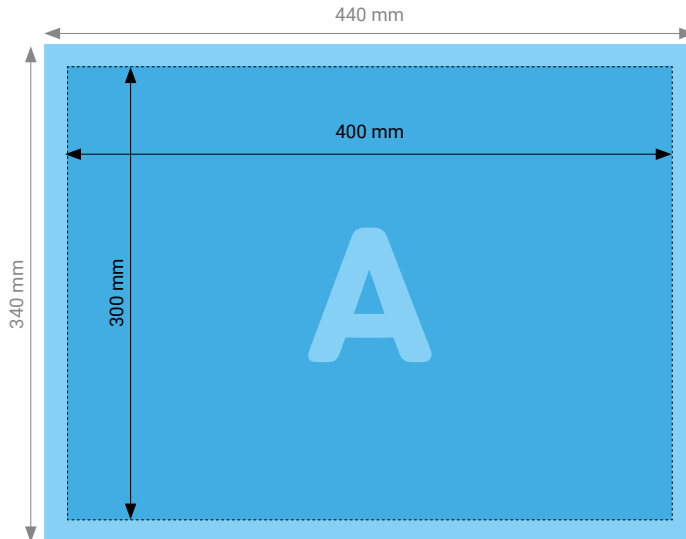

Querformat

### TIPP

Elemente, die nicht angeschnitten werden dürfen (Bilder, Logos, Texte), sollten 2–3 mm entfernt vom Schneiderand platziert werden.

**Wollen Sie ein Motiv drucken lassen, bei dem eine Beschnittzugabe von 20 mm nicht möglich ist? Kein Problem, damit von Ihrem Bild nichts verloren geht und trotzdem kein weisser Rand entsteht, wird Ihr Bild von uns am Rand gespiegelt.**

### TECHNISCHE DATEN

Endformat	400 × 300 mm
Beschnittzugabe	Wenn möglich, rundum 20 mm (Dokumentformat 440 × 340 mm)
Farbmodus	CMYK
Datenformat	PDF (Konvertierung von Office-Daten wie Word, Powerpoint, Excel CHF 25.00 pro Datei)
Schnittmarken	keine
Auflösung	Optimal 600 dpi; Gut 300 dpi; Minimal 100 dpi
Datenanlieferung	Alle Seiten in einem einzigen PDF
Ausrichtung	Querformat

Gerne beraten wir Sie auch telefonisch unter 052 260 08 78

© Rohner Spiller AG, Technikumstrasse 74, 8400 Winterthur, Schweiz | [www.rohnerspiller.ch](http://www.rohnerspiller.ch) | [shop.rohnerspiller.ch](http://shop.rohnerspiller.ch)



## Leinwandbild 400 × 400 mm quadratisch

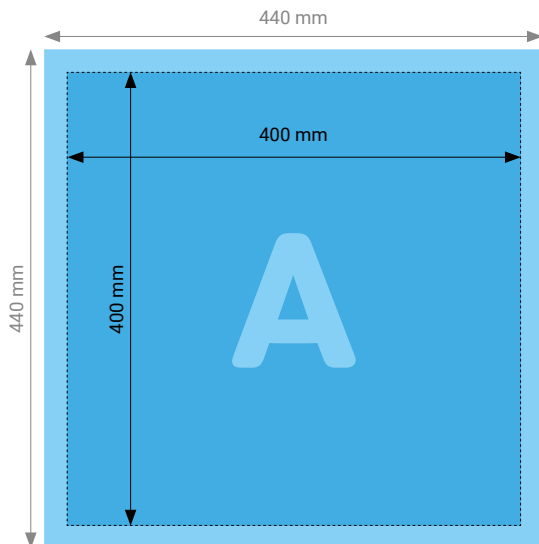

Quadratisch

### TIPP

Elemente, die nicht angeschnitten werden dürfen (Bilder, Logos, Texte), sollten 2–3 mm entfernt vom Schneiderand platziert werden.

**Wollen Sie ein Motiv drucken lassen, bei dem eine Beschnittzugabe von 20 mm nicht möglich ist? Kein Problem, damit von Ihrem Bild nichts verloren geht und trotzdem kein weisser Rand entsteht, wird Ihr Bild von uns am Rand gespiegelt.**

### TECHNISCHE DATEN

Endformat	400 × 400 mm
Beschnittzugabe	Wenn möglich, rundum 20 mm (Dokumentformat 440 × 440 mm)
Farbmodus	CMYK
Datenformat	PDF (Konvertierung von Office-Daten wie Word, Powerpoint, Excel CHF 25.00 pro Datei)
Schnittmarken	keine
Auflösung	Optimal 600 dpi; Gut 300 dpi; Minimal 100 dpi
Datenanlieferung	Alle Seiten in einem einzigen PDF
Ausrichtung	Hochformat oder Querformat

Gerne beraten wir Sie auch telefonisch unter **052 260 08 78**

© Rohner Spiller AG, Technikumstrasse 74, 8400 Winterthur, Schweiz | [www.rohnerspiller.ch](http://www.rohnerspiller.ch) | [shop.rohnerspiller.ch](http://shop.rohnerspiller.ch)



## Leinwandbild 450 × 300 mm quer

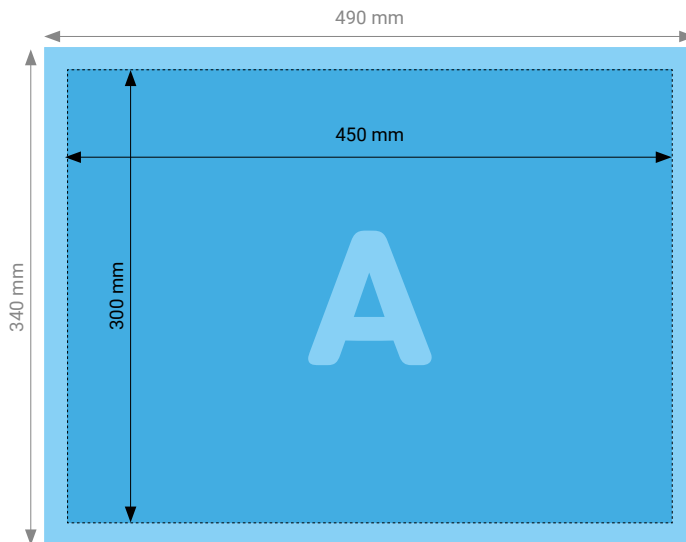

Querformat

### TIPP

Elemente, die nicht angeschnitten werden dürfen (Bilder, Logos, Texte), sollten 2–3 mm entfernt vom Schneiderand platziert werden.

**Wollen Sie ein Motiv drucken lassen, bei dem eine Beschnittzugabe von 20 mm nicht möglich ist? Kein Problem, damit von Ihrem Bild nichts verloren geht und trotzdem kein weisser Rand entsteht, wird Ihr Bild von uns am Rand gespiegelt.**

### TECHNISCHE DATEN

Endformat	450 × 300 mm
Beschnittzugabe	Wenn möglich, rundum 20 mm (Dokumentformat 490 × 340 mm)
Farbmodus	CMYK
Datenformat	PDF (Konvertierung von Office-Daten wie Word, Powerpoint, Excel CHF 25.00 pro Datei)
Schnittmarken	keine
Auflösung	Optimal 600 dpi; Gut 300 dpi; Minimal 100 dpi
Datenanlieferung	Alle Seiten in einem einzigen PDF
Ausrichtung	Querformat

Gerne beraten wir Sie auch telefonisch unter 052 260 08 78

© Rohner Spiller AG, Technikumstrasse 74, 8400 Winterthur, Schweiz | [www.rohnerspiller.ch](http://www.rohnerspiller.ch) | [shop.rohnerspiller.ch](http://shop.rohnerspiller.ch)



## Leinwandbild 500 × 350 mm quer

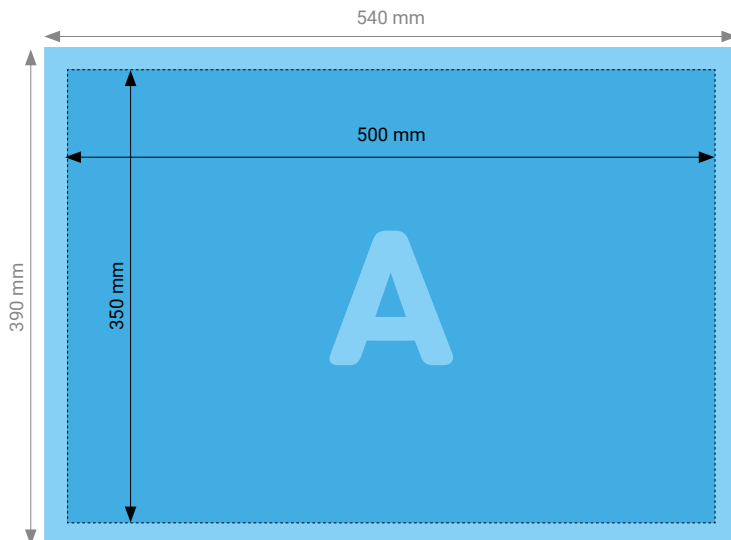

Querformat

### TIPP

Elemente, die nicht angeschnitten werden dürfen (Bilder, Logos, Texte), sollten 2–3 mm entfernt vom Schneiderand platziert werden.

**Wollen Sie ein Motiv drucken lassen, bei dem eine Beschnittzugabe von 20 mm nicht möglich ist? Kein Problem, damit von Ihrem Bild nichts verloren geht und trotzdem kein weisser Rand entsteht, wird Ihr Bild von uns am Rand gespiegelt.**

### TECHNISCHE DATEN

Endformat	500 × 350 mm
Beschnittzugabe	Wenn möglich, rundum 20 mm (Dokumentformat 540 × 390 mm)
Farbmodus	CMYK
Datenformat	PDF (Konvertierung von Office-Daten wie Word, Powerpoint, Excel CHF 25.00 pro Datei)
Schnittmarken	keine
Auflösung	Optimal 600 dpi; Gut 300 dpi; Minimal 100 dpi
Datenanlieferung	Alle Seiten in einem einzigen PDF
Ausrichtung	Querformat

Gerne beraten wir Sie auch telefonisch unter 052 260 08 78

© Rohner Spiller AG, Technikumstrasse 74, 8400 Winterthur, Schweiz | [www.rohnerspiller.ch](http://www.rohnerspiller.ch) | [shop.rohnerspiller.ch](http://shop.rohnerspiller.ch)



## Leinwandbild 450 × 350 mm quer

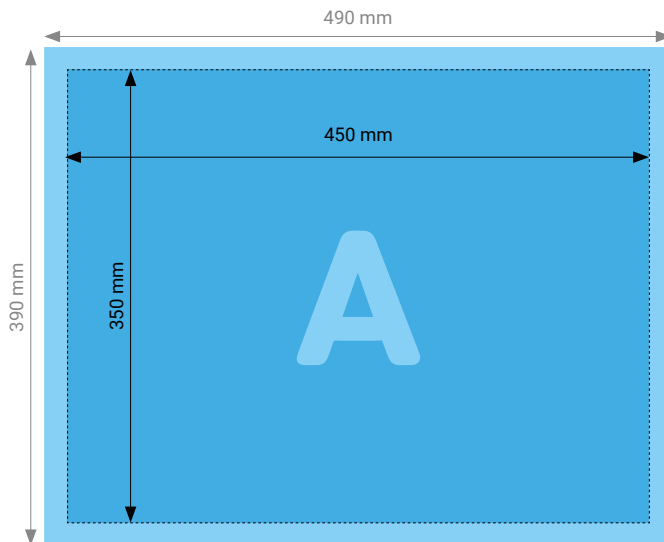

Querformat

### TIPP

Elemente, die nicht angeschnitten werden dürfen (Bilder, Logos, Texte), sollten 2–3 mm entfernt vom Schneiderand platziert werden.

**Wollen Sie ein Motiv drucken lassen, bei dem eine Beschnittzugabe von 20 mm nicht möglich ist? Kein Problem, damit von Ihrem Bild nichts verloren geht und trotzdem kein weisser Rand entsteht, wird Ihr Bild von uns am Rand gespiegelt.**

### TECHNISCHE DATEN

Endformat	450 × 350 mm
Beschnittzugabe	Wenn möglich, rundum 20 mm (Dokumentformat 490 × 390 mm)
Farbmodus	CMYK
Datenformat	PDF (Konvertierung von Office-Daten wie Word, Powerpoint, Excel CHF 25.00 pro Datei)
Schnittmarken	keine
Auflösung	Optimal 600 dpi; Gut 300 dpi; Minimal 100 dpi
Datenanlieferung	Alle Seiten in einem einzigen PDF
Ausrichtung	Querformat

Gerne beraten wir Sie auch telefonisch unter 052 260 08 78

© Rohner Spiller AG, Technikumstrasse 74, 8400 Winterthur, Schweiz | [www.rohnerspiller.ch](http://www.rohnerspiller.ch) | [shop.rohnerspiller.ch](http://shop.rohnerspiller.ch)



## Leinwandbild 500 × 400 mm quer

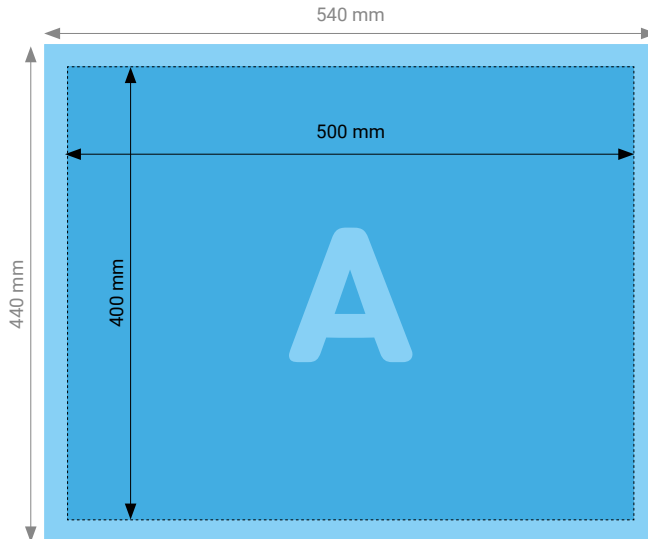

Querformat

### TIPP

Elemente, die nicht angeschnitten werden dürfen (Bilder, Logos, Texte), sollten 2–3 mm entfernt vom Schneiderand platziert werden.

**Wollen Sie ein Motiv drucken lassen, bei dem eine Beschnittzugabe von 20 mm nicht möglich ist? Kein Problem, damit von Ihrem Bild nichts verloren geht und trotzdem kein weisser Rand entsteht, wird Ihr Bild von uns am Rand gespiegelt.**

### TECHNISCHE DATEN

Endformat	500 × 400 mm
Beschnittzugabe	Wenn möglich, rundum 20 mm (Dokumentformat 540 × 440 mm)
Farbmodus	CMYK
Datenformat	PDF (Konvertierung von Office-Daten wie Word, Powerpoint, Excel CHF 25.00 pro Datei)
Schnittmarken	keine
Auflösung	Optimal 600 dpi; Gut 300 dpi; Minimal 100 dpi
Datenanlieferung	Alle Seiten in einem einzigen PDF
Ausrichtung	Querformat

Gerne beraten wir Sie auch telefonisch unter 052 260 08 78

© Rohner Spiller AG, Technikumstrasse 74, 8400 Winterthur, Schweiz | [www.rohnerspiller.ch](http://www.rohnerspiller.ch) | [shop.rohnerspiller.ch](http://shop.rohnerspiller.ch)





## Leinwandbild 500 × 500 mm quadratisch

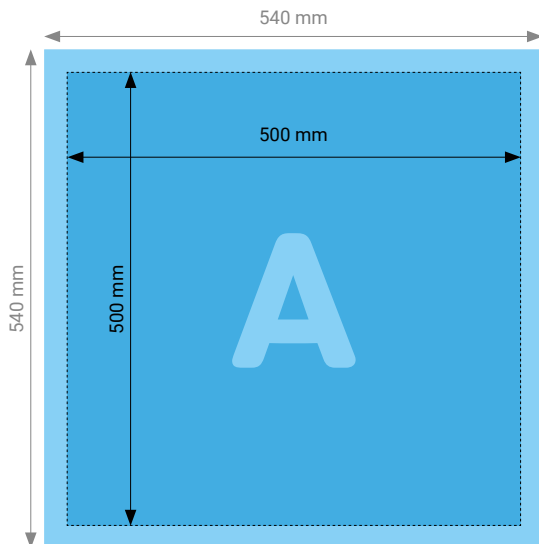

Quadratisch

### TIPP

Elemente, die nicht angeschnitten werden dürfen (Bilder, Logos, Texte), sollten 2–3 mm entfernt vom Schneiderand platziert werden.

**Wollen Sie ein Motiv drucken lassen, bei dem eine Beschnittzugabe von 20 mm nicht möglich ist? Kein Problem, damit von Ihrem Bild nichts verloren geht und trotzdem kein weisser Rand entsteht, wird Ihr Bild von uns am Rand gespiegelt.**

### TECHNISCHE DATEN

Endformat	500 × 500 mm
Beschnittzugabe	Wenn möglich, rundum 20 mm (Dokumentformat 540 × 540 mm)
Farbmodus	CMYK
Datenformat	PDF (Konvertierung von Office-Daten wie Word, Powerpoint, Excel CHF 25.00 pro Datei)
Schnittmarken	keine
Auflösung	Optimal 600 dpi; Gut 300 dpi; Minimal 100 dpi
Datenanlieferung	Alle Seiten in einem einzigen PDF
Ausrichtung	Hochformat oder Querformat

Gerne beraten wir Sie auch telefonisch unter 052 260 08 78

© Rohner Spiller AG, Technikumstrasse 74, 8400 Winterthur, Schweiz | [www.rohnerspiller.ch](http://www.rohnerspiller.ch) | [shop.rohnerspiller.ch](http://shop.rohnerspiller.ch)



## Leinwandbild 600 × 400 mm quer

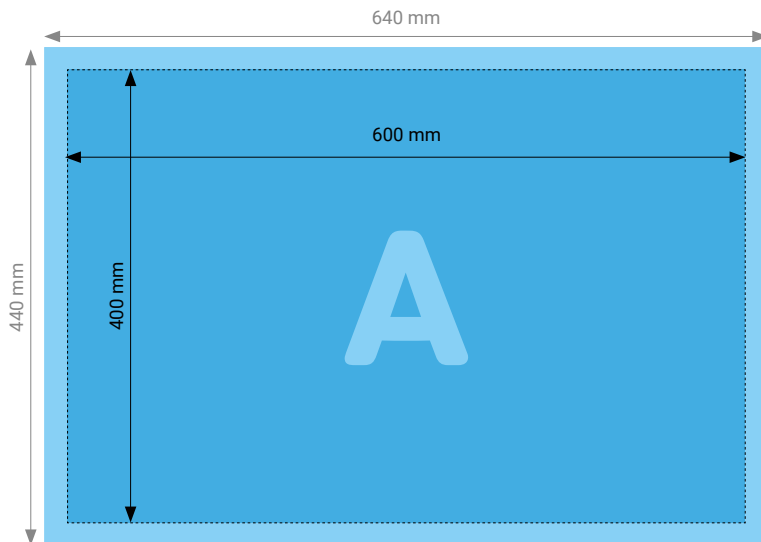

Querformat

### TIPP

Elemente, die nicht angeschnitten werden dürfen (Bilder, Logos, Texte), sollten 2–3 mm entfernt vom Schneiderand platziert werden.

**Wollen Sie ein Motiv drucken lassen, bei dem eine Beschnittzugabe von 20 mm nicht möglich ist? Kein Problem, damit von Ihrem Bild nichts verloren geht und trotzdem kein weisser Rand entsteht, wird Ihr Bild von uns am Rand gespiegelt.**

### TECHNISCHE DATEN

Endformat	600 × 400 mm
Beschnittzugabe	Wenn möglich, rundum 20 mm (Dokumentformat 640 × 440 mm)
Farbmodus	CMYK
Datenformat	PDF (Konvertierung von Office-Daten wie Word, Powerpoint, Excel CHF 25.00 pro Datei)
Schnittmarken	keine
Auflösung	Optimal 600 dpi; Gut 300 dpi; Minimal 100 dpi
Datenanlieferung	Alle Seiten in einem einzigen PDF
Ausrichtung	Querformat

Gerne beraten wir Sie auch telefonisch unter 052 260 08 78

© Rohner Spiller AG, Technikumstrasse 74, 8400 Winterthur, Schweiz | [www.rohnerspiller.ch](http://www.rohnerspiller.ch) | [shop.rohnerspiller.ch](http://shop.rohnerspiller.ch)



## Leinwandbild 600 × 450 mm quer

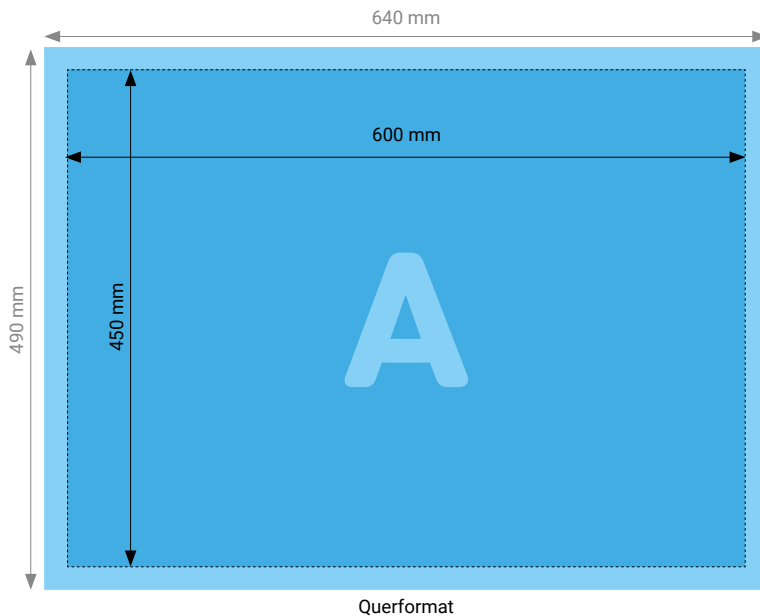

### TIPP

Elemente, die nicht angeschnitten werden dürfen (Bilder, Logos, Texte), sollten 2–3 mm entfernt vom Schneiderand platziert werden.

**Wollen Sie ein Motiv drucken lassen, bei dem eine Beschnittzugabe von 20 mm nicht möglich ist? Kein Problem, damit von Ihrem Bild nichts verloren geht und trotzdem kein weisser Rand entsteht, wird Ihr Bild von uns am Rand gespiegelt.**

### TECHNISCHE DATEN

Endformat	600 × 450 mm
Beschnittzugabe	Wenn möglich, rundum 20 mm (Dokumentformat 640 × 490 mm)
Farbmodus	CMYK
Datenformat	PDF (Konvertierung von Office-Daten wie Word, Powerpoint, Excel CHF 25.00 pro Datei)
Schnittmarken	keine
Auflösung	Optimal 600 dpi; Gut 300 dpi; Minimal 100 dpi
Datenanlieferung	Alle Seiten in einem einzigen PDF
Ausrichtung	Querformat

Gerne beraten wir Sie auch telefonisch unter 052 260 08 78

© Rohner Spiller AG, Technikumstrasse 74, 8400 Winterthur, Schweiz | [www.rohnerspiller.ch](http://www.rohnerspiller.ch) | [shop.rohnerspiller.ch](http://shop.rohnerspiller.ch)



## Leinwandbild 600 × 500 mm quer

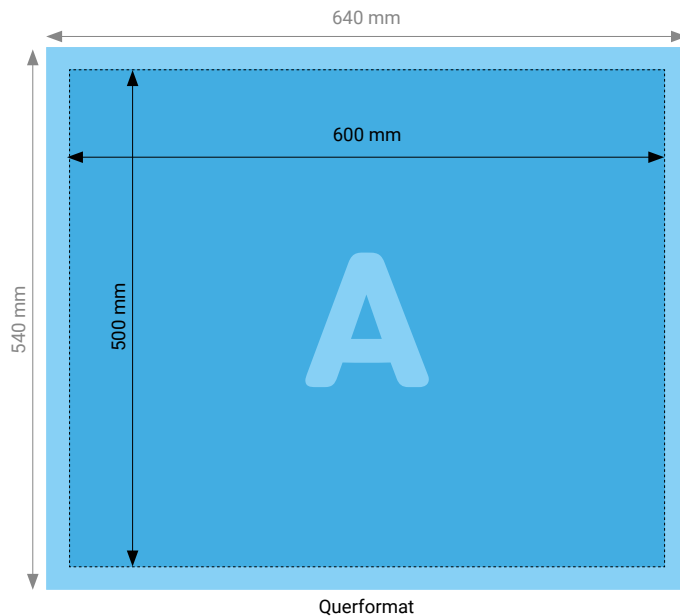

### TIPP

Elemente, die nicht angeschnitten werden dürfen (Bilder, Logos, Texte), sollten 2–3 mm entfernt vom Schneiderand platziert werden.

**Wollen Sie ein Motiv drucken lassen, bei dem eine Beschnittzugabe von 20 mm nicht möglich ist? Kein Problem, damit von Ihrem Bild nichts verloren geht und trotzdem kein weisser Rand entsteht, wird Ihr Bild von uns am Rand gespiegelt.**

### TECHNISCHE DATEN

Endformat	600 × 500 mm
Beschnittzugabe	Wenn möglich, rundum 20 mm (Dokumentformat 640 × 540 mm)
Farbmodus	CMYK
Datenformat	PDF (Konvertierung von Office-Daten wie Word, Powerpoint, Excel CHF 25.00 pro Datei)
Schnittmarken	keine
Auflösung	Optimal 600 dpi; Gut 300 dpi; Minimal 100 dpi
Datenanlieferung	Alle Seiten in einem einzigen PDF
Ausrichtung	Querformat

Gerne beraten wir Sie auch telefonisch unter 052 260 08 78

© Rohner Spiller AG, Technikumstrasse 74, 8400 Winterthur, Schweiz | [www.rohnerspiller.ch](http://www.rohnerspiller.ch) | [shop.rohnerspiller.ch](http://shop.rohnerspiller.ch)



## Leinwandbild 600 × 600 mm quadratisch

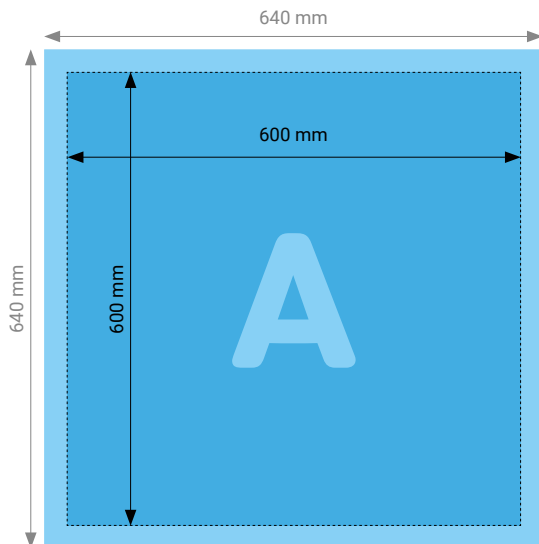

Quadratisch

### TIPP

Elemente, die nicht angeschnitten werden dürfen (Bilder, Logos, Texte), sollten 2–3 mm entfernt vom Schneiderand platziert werden.

**Wollen Sie ein Motiv drucken lassen, bei dem eine Beschnittzugabe von 20 mm nicht möglich ist? Kein Problem, damit von Ihrem Bild nichts verloren geht und trotzdem kein weisser Rand entsteht, wird Ihr Bild von uns am Rand gespiegelt.**

### TECHNISCHE DATEN

Endformat	500 × 500 mm
Beschnittzugabe	Wenn möglich, rundum 20 mm (Dokumentformat 540 × 540 mm)
Farbmodus	CMYK
Datenformat	PDF (Konvertierung von Office-Daten wie Word, Powerpoint, Excel CHF 25.00 pro Datei)
Schnittmarken	keine
Auflösung	Optimal 600 dpi; Gut 300 dpi; Minimal 100 dpi
Datenanlieferung	Alle Seiten in einem einzigen PDF
Ausrichtung	Hochformat oder Querformat

Gerne beraten wir Sie auch telefonisch unter 052 260 08 78

© Rohner Spiller AG, Technikumstrasse 74, 8400 Winterthur, Schweiz | [www.rohnerspiller.ch](http://www.rohnerspiller.ch) | [shop.rohnerspiller.ch](http://shop.rohnerspiller.ch)



## Leinwandbild 700 × 500 mm quer

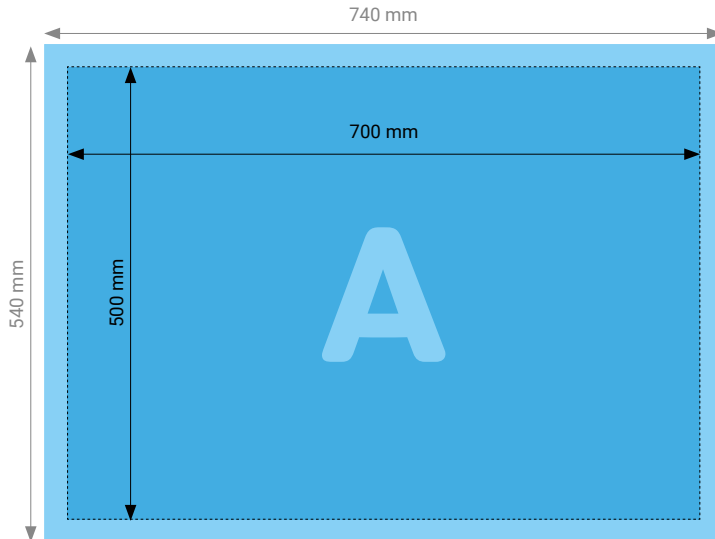

Querformat

### TIPP

Elemente, die nicht angeschnitten werden dürfen (Bilder, Logos, Texte), sollten 2–3 mm entfernt vom Schneiderand platziert werden.

**Wollen Sie ein Motiv drucken lassen, bei dem eine Beschnittzugabe von 20 mm nicht möglich ist? Kein Problem, damit von Ihrem Bild nichts verloren geht und trotzdem kein weisser Rand entsteht, wird Ihr Bild von uns am Rand gespiegelt.**

### TECHNISCHE DATEN

Endformat	700 × 500 mm
Beschnittzugabe	Wenn möglich, rundum 20 mm (Dokumentformat 740 × 540 mm)
Farbmodus	CMYK
Datenformat	PDF (Konvertierung von Office-Daten wie Word, Powerpoint, Excel CHF 25.00 pro Datei)
Schnittmarken	keine
Auflösung	Optimal 600 dpi; Gut 300 dpi; Minimal 100 dpi
Datenanlieferung	Alle Seiten in einem einzigen PDF
Ausrichtung	Querformat

Gerne beraten wir Sie auch telefonisch unter 052 260 08 78

© Rohner Spiller AG, Technikumstrasse 74, 8400 Winterthur, Schweiz | [www.rohnerspiller.ch](http://www.rohnerspiller.ch) | [shop.rohnerspiller.ch](http://shop.rohnerspiller.ch)



## Leinwandbild 700 × 700 mm quadratisch

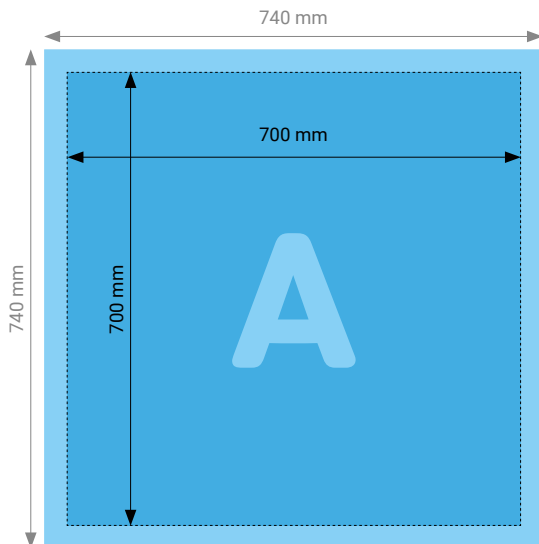

Quadratisch

### TIPP

Elemente, die nicht angeschnitten werden dürfen (Bilder, Logos, Texte), sollten 2–3 mm entfernt vom Schneiderand platziert werden.

**Wollen Sie ein Motiv drucken lassen, bei dem eine Beschnittzugabe von 20 mm nicht möglich ist? Kein Problem, damit von Ihrem Bild nichts verloren geht und trotzdem kein weisser Rand entsteht, wird Ihr Bild von uns am Rand gespiegelt.**

### TECHNISCHE DATEN

Endformat	700 × 700 mm
Beschnittzugabe	Wenn möglich, rundum 20 mm (Dokumentformat 740 × 740 mm)
Farbmodus	CMYK
Datenformat	PDF (Konvertierung von Office-Daten wie Word, Powerpoint, Excel CHF 25.00 pro Datei)
Schnittmarken	keine
Auflösung	Optimal 600 dpi; Gut 300 dpi; Minimal 100 dpi
Datenanlieferung	Alle Seiten in einem einzigen PDF
Ausrichtung	Hochformat oder Querformat

Gerne beraten wir Sie auch telefonisch unter 052 260 08 78

© Rohner Spiller AG, Technikumstrasse 74, 8400 Winterthur, Schweiz | [www.rohnerspiller.ch](http://www.rohnerspiller.ch) | [shop.rohnerspiller.ch](http://shop.rohnerspiller.ch)



## Leinwandbild 750 × 500 mm quer

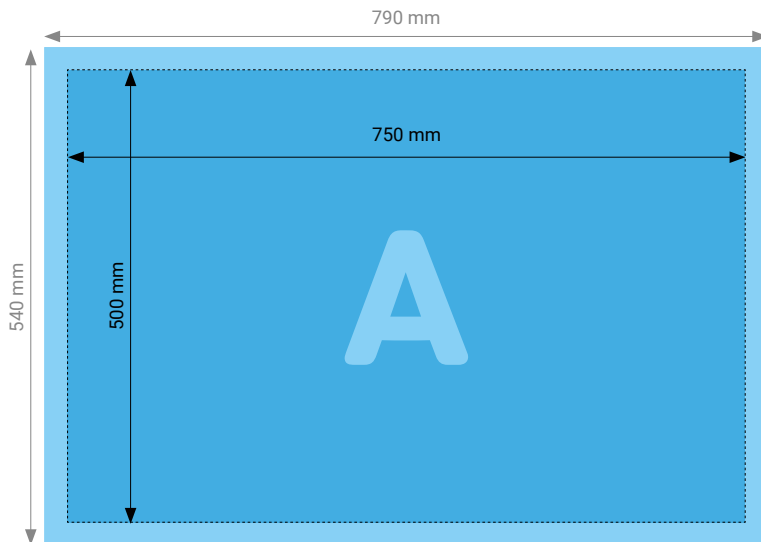

Querformat

### TIPP

Elemente, die nicht angeschnitten werden dürfen (Bilder, Logos, Texte), sollten 2–3 mm entfernt vom Schneiderand platziert werden.

**Wollen Sie ein Motiv drucken lassen, bei dem eine Beschnittzugabe von 20 mm nicht möglich ist? Kein Problem, damit von Ihrem Bild nichts verloren geht und trotzdem kein weisser Rand entsteht, wird Ihr Bild von uns am Rand gespiegelt.**

### TECHNISCHE DATEN

Endformat	750 × 500 mm
Beschnittzugabe	Wenn möglich, rundum 20 mm (Dokumentformat 790 × 540 mm)
Farbmodus	CMYK
Datenformat	PDF (Konvertierung von Office-Daten wie Word, Powerpoint, Excel CHF 25.00 pro Datei)
Schnittmarken	keine
Auflösung	Optimal 600 dpi; Gut 300 dpi; Minimal 100 dpi
Datenanlieferung	Alle Seiten in einem einzigen PDF
Ausrichtung	Querformat

Gerne beraten wir Sie auch telefonisch unter 052 260 08 78

© Rohner Spiller AG, Technikumstrasse 74, 8400 Winterthur, Schweiz | [www.rohnerspiller.ch](http://www.rohnerspiller.ch) | [shop.rohnerspiller.ch](http://shop.rohnerspiller.ch)





## Leinwandbild 750 × 600 mm quer

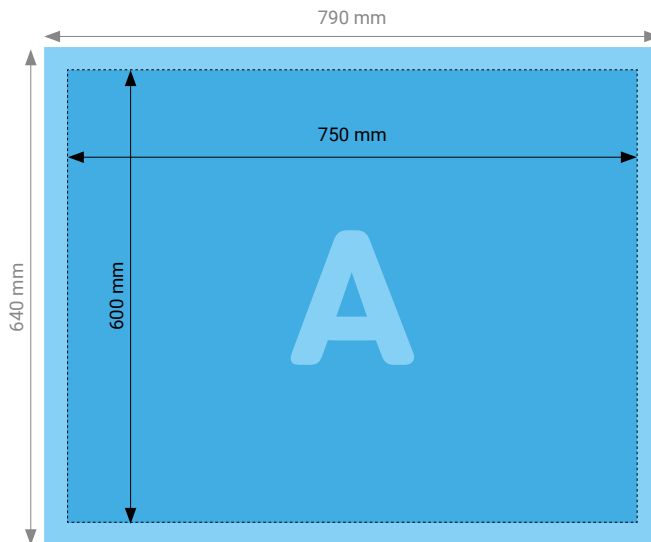

Querformat

### TIPP

Elemente, die nicht angeschnitten werden dürfen (Bilder, Logos, Texte), sollten 2–3 mm entfernt vom Schneiderand platziert werden.

**Wollen Sie ein Motiv drucken lassen, bei dem eine Beschnittzugabe von 20 mm nicht möglich ist? Kein Problem, damit von Ihrem Bild nichts verloren geht und trotzdem kein weisser Rand entsteht, wird Ihr Bild von uns am Rand gespiegelt.**

### TECHNISCHE DATEN

Endformat	750 × 600 mm
Beschnittzugabe	Wenn möglich, rundum 20 mm (Dokumentformat 790 × 640 mm)
Farbmodus	CMYK
Datenformat	PDF (Konvertierung von Office-Daten wie Word, Powerpoint, Excel CHF 25.00 pro Datei)
Schnittmarken	keine
Auflösung	Optimal 600 dpi; Gut 300 dpi; Minimal 100 dpi
Datenanlieferung	Alle Seiten in einem einzigen PDF
Ausrichtung	Querformat

Gerne beraten wir Sie auch telefonisch unter 052 260 08 78

© Rohner Spiller AG, Technikumstrasse 74, 8400 Winterthur, Schweiz | [www.rohnerspiller.ch](http://www.rohnerspiller.ch) | [shop.rohnerspiller.ch](http://shop.rohnerspiller.ch)



## Leinwandbild 800 × 400 mm quer

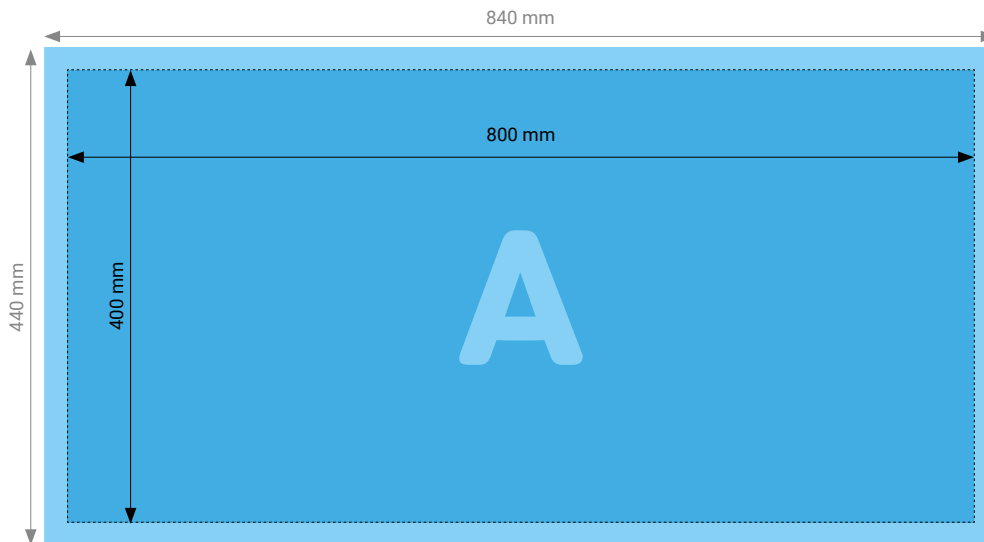

Querformat

### TIPP

Elemente, die nicht angeschnitten werden dürfen (Bilder, Logos, Texte), sollten 2–3 mm entfernt vom Schneiderand platziert werden.

**Wollen Sie ein Motiv drucken lassen, bei dem eine Beschnittzugabe von 20 mm nicht möglich ist? Kein Problem, damit von Ihrem Bild nichts verloren geht und trotzdem kein weisser Rand entsteht, wird Ihr Bild von uns am Rand gespiegelt.**

### TECHNISCHE DATEN

Endformat	800 × 400 mm
Beschnittzugabe	Wenn möglich, rundum 20 mm (Dokumentformat 840 × 440 mm)
Farbmodus	CMYK
Datenformat	PDF (Konvertierung von Office-Daten wie Word, Powerpoint, Excel CHF 25.00 pro Datei)
Schnittmarken	keine
Auflösung	Optimal 600 dpi; Gut 300 dpi; Minimal 100 dpi
Datenanlieferung	Alle Seiten in einem einzigen PDF
Ausrichtung	Querformat

Gerne beraten wir Sie auch telefonisch unter 052 260 08 78

© Rohner Spiller AG, Technikumstrasse 74, 8400 Winterthur, Schweiz | [www.rohnerspiller.ch](http://www.rohnerspiller.ch) | [shop.rohnerspiller.ch](http://shop.rohnerspiller.ch)



## Leinwandbild 800 × 500 mm quer

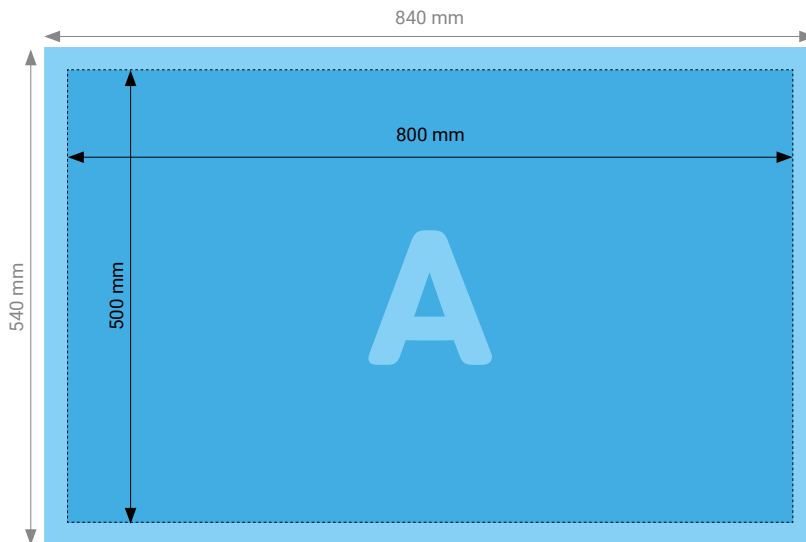

Querformat

### TIPP

Elemente, die nicht angeschnitten werden dürfen (Bilder, Logos, Texte), sollten 2–3 mm entfernt vom Schneiderand platziert werden.

**Wollen Sie ein Motiv drucken lassen, bei dem eine Beschnittzugabe von 20 mm nicht möglich ist? Kein Problem, damit von Ihrem Bild nichts verloren geht und trotzdem kein weisser Rand entsteht, wird Ihr Bild von uns am Rand gespiegelt.**

### TECHNISCHE DATEN

Endformat	800 × 500 mm
Beschnittzugabe	Wenn möglich, rundum 20 mm (Dokumentformat 840 × 540 mm)
Farbmodus	CMYK
Datenformat	PDF (Konvertierung von Office-Daten wie Word, Powerpoint, Excel CHF 25.00 pro Datei)
Schnittmarken	keine
Auflösung	Optimal 600 dpi; Gut 300 dpi; Minimal 100 dpi
Datenanlieferung	Alle Seiten in einem einzigen PDF
Ausrichtung	Querformat

Gerne beraten wir Sie auch telefonisch unter 052 260 08 78

© Rohner Spiller AG, Technikumstrasse 74, 8400 Winterthur, Schweiz | [www.rohnerspiller.ch](http://www.rohnerspiller.ch) | [shop.rohnerspiller.ch](http://shop.rohnerspiller.ch)



## Leinwandbild 800 × 600 mm quer

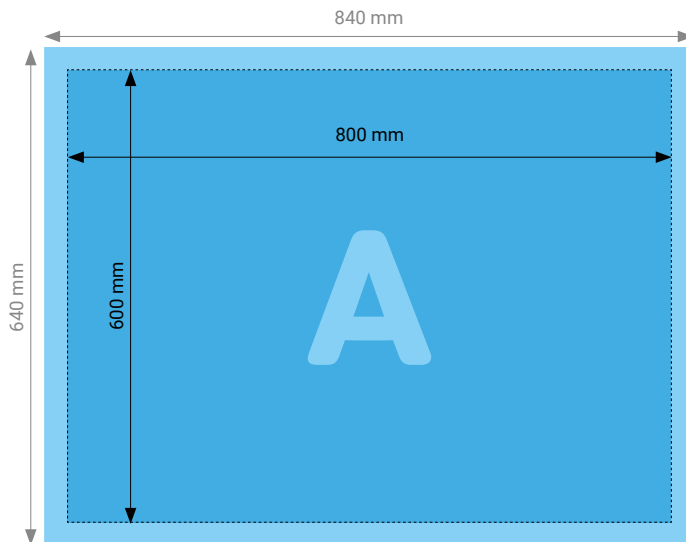

Querformat

### TIPP

Elemente, die nicht angeschnitten werden dürfen (Bilder, Logos, Texte), sollten 2–3 mm entfernt vom Schneiderand platziert werden.

**Wollen Sie ein Motiv drucken lassen, bei dem eine Beschnittzugabe von 20 mm nicht möglich ist? Kein Problem, damit von Ihrem Bild nichts verloren geht und trotzdem kein weisser Rand entsteht, wird Ihr Bild von uns am Rand gespiegelt.**

### TECHNISCHE DATEN

Endformat	800 × 600 mm
Beschnittzugabe	Wenn möglich, rundum 20 mm (Dokumentformat 840 × 640 mm)
Farbmodus	CMYK
Datenformat	PDF (Konvertierung von Office-Daten wie Word, Powerpoint, Excel CHF 25.00 pro Datei)
Schnittmarken	keine
Auflösung	Optimal 600 dpi; Gut 300 dpi; Minimal 100 dpi
Datenanlieferung	Alle Seiten in einem einzigen PDF
Ausrichtung	Querformat

Gerne beraten wir Sie auch telefonisch unter 052 260 08 78

© Rohner Spiller AG, Technikumstrasse 74, 8400 Winterthur, Schweiz | [www.rohnerspiller.ch](http://www.rohnerspiller.ch) | [shop.rohnerspiller.ch](http://shop.rohnerspiller.ch)



## Leinwandbild 800 × 800 mm quadratisch

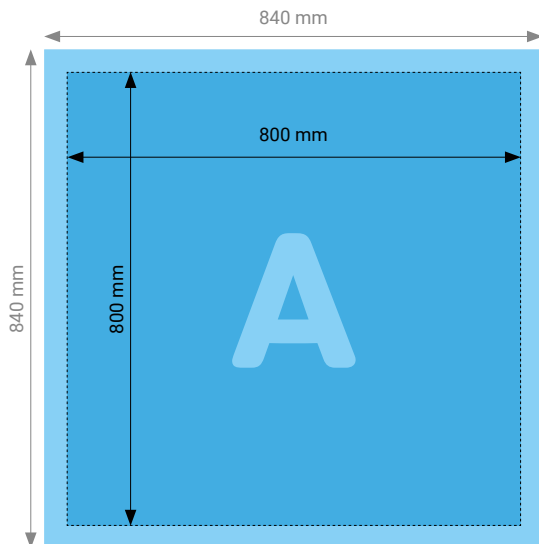

Quadratisch

### TIPP

Elemente, die nicht angeschnitten werden dürfen (Bilder, Logos, Texte), sollten 2–3 mm entfernt vom Schneiderand platziert werden.

**Wollen Sie ein Motiv drucken lassen, bei dem eine Beschnittzugabe von 20 mm nicht möglich ist? Kein Problem, damit von Ihrem Bild nichts verloren geht und trotzdem kein weisser Rand entsteht, wird Ihr Bild von uns am Rand gespiegelt.**

### TECHNISCHE DATEN

Endformat	800 × 800 mm
Beschnittzugabe	Wenn möglich, rundum 20 mm (Dokumentformat 840 × 840 mm)
Farbmodus	CMYK
Datenformat	PDF (Konvertierung von Office-Daten wie Word, Powerpoint, Excel CHF 25.00 pro Datei)
Schnittmarken	keine
Auflösung	Optimal 600 dpi; Gut 300 dpi; Minimal 100 dpi
Datenanlieferung	Alle Seiten in einem einzigen PDF
Ausrichtung	Hochformat oder Querformat

Gerne beraten wir Sie auch telefonisch unter 052 260 08 78

© Rohner Spiller AG, Technikumstrasse 74, 8400 Winterthur, Schweiz | [www.rohnerspiller.ch](http://www.rohnerspiller.ch) | [shop.rohnerspiller.ch](http://shop.rohnerspiller.ch)



## Leinwandbild 900 × 300 mm quer

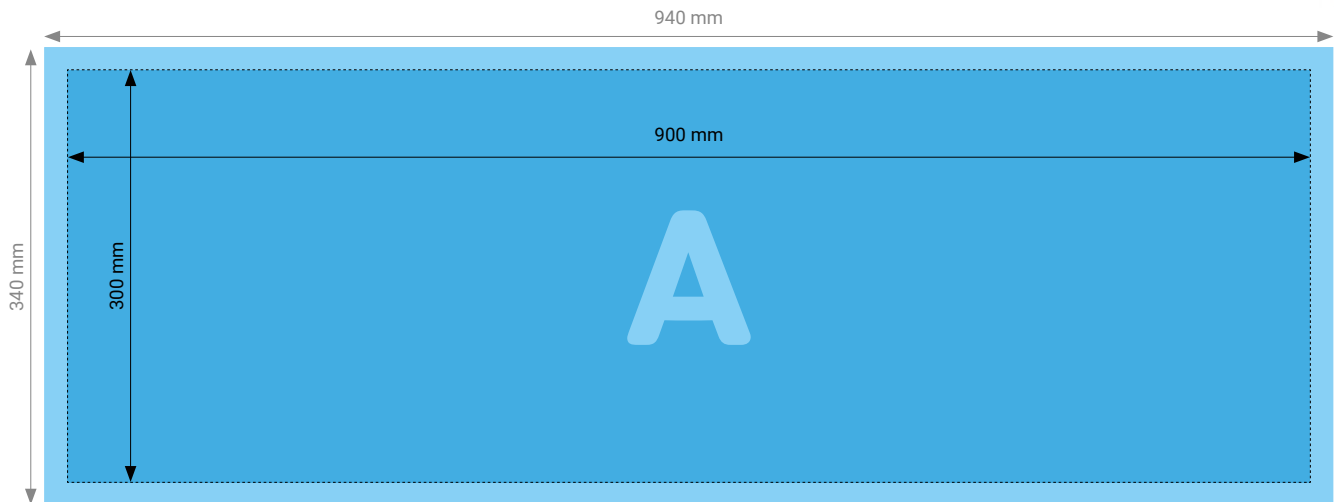

Querformat

### TIPP

Elemente, die nicht angeschnitten werden dürfen (Bilder, Logos, Texte), sollten 2–3 mm entfernt vom Schneiderand platziert werden.

**Wollen Sie ein Motiv drucken lassen, bei dem eine Beschnittzugabe von 20 mm nicht möglich ist? Kein Problem, damit von Ihrem Bild nichts verloren geht und trotzdem kein weisser Rand entsteht, wird Ihr Bild von uns am Rand gespiegelt.**

### TECHNISCHE DATEN

Endformat	900 × 300 mm
Beschnittzugabe	Wenn möglich, rundum 20 mm (Dokumentformat 940 × 340 mm)
Farbmodus	CMYK
Datenformat	PDF (Konvertierung von Office-Daten wie Word, Powerpoint, Excel CHF 25.00 pro Datei)
Schnittmarken	keine
Auflösung	Optimal 600 dpi; Gut 300 dpi; Minimal 100 dpi
Datenanlieferung	Alle Seiten in einem einzigen PDF
Ausrichtung	Querformat

Gerne beraten wir Sie auch telefonisch unter 052 260 08 78

© Rohner Spiller AG, Technikumstrasse 74, 8400 Winterthur, Schweiz | [www.rohnerspiller.ch](http://www.rohnerspiller.ch) | [shop.rohnerspiller.ch](http://shop.rohnerspiller.ch)



## Leinwandbild 900 × 450 mm quer

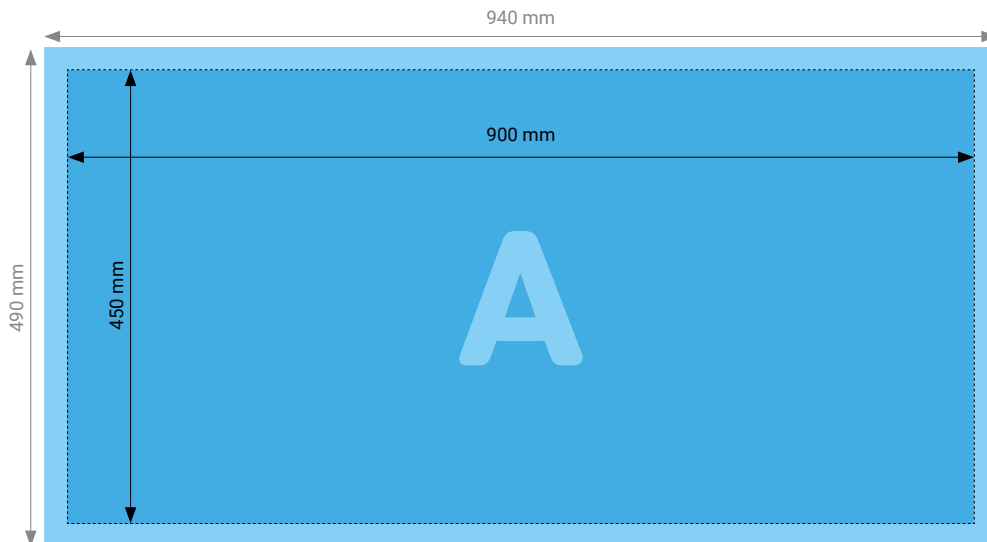

Querformat

### TIPP

Elemente, die nicht angeschnitten werden dürfen (Bilder, Logos, Texte), sollten 2–3 mm entfernt vom Schneiderand platziert werden.

**Wollen Sie ein Motiv drucken lassen, bei dem eine Beschnittzugabe von 20 mm nicht möglich ist? Kein Problem, damit von Ihrem Bild nichts verloren geht und trotzdem kein weisser Rand entsteht, wird Ihr Bild von uns am Rand gespiegelt.**

### TECHNISCHE DATEN

Endformat	900 × 450 mm
Beschnittzugabe	Wenn möglich, rundum 20 mm (Dokumentformat 940 × 490 mm)
Farbmodus	CMYK
Datenformat	PDF (Konvertierung von Office-Daten wie Word, Powerpoint, Excel CHF 25.00 pro Datei)
Schnittmarken	keine
Auflösung	Optimal 600 dpi; Gut 300 dpi; Minimal 100 dpi
Datenanlieferung	Alle Seiten in einem einzigen PDF
Ausrichtung	Querformat

Gerne beraten wir Sie auch telefonisch unter 052 260 08 78

© Rohner Spiller AG, Technikumstrasse 74, 8400 Winterthur, Schweiz | [www.rohnerspiller.ch](http://www.rohnerspiller.ch) | [shop.rohnerspiller.ch](http://shop.rohnerspiller.ch)



## Leinwandbild 900 × 600 mm quer

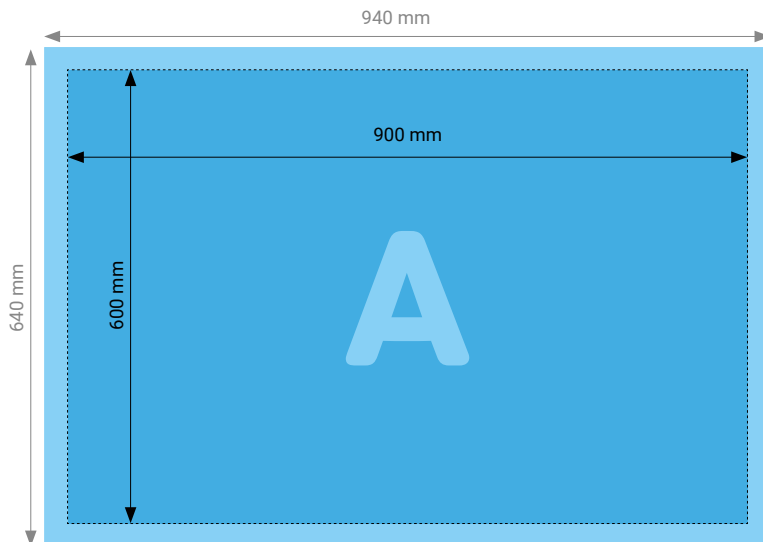

Querformat

### TIPP

Elemente, die nicht angeschnitten werden dürfen (Bilder, Logos, Texte), sollten 2–3 mm entfernt vom Schneiderand platziert werden.

**Wollen Sie ein Motiv drucken lassen, bei dem eine Beschnittzugabe von 20 mm nicht möglich ist? Kein Problem, damit von Ihrem Bild nichts verloren geht und trotzdem kein weisser Rand entsteht, wird Ihr Bild von uns am Rand gespiegelt.**

### TECHNISCHE DATEN

Endformat	900 × 600 mm
Beschnittzugabe	Wenn möglich, rundum 20 mm (Dokumentformat 940 × 640 mm)
Farbmodus	CMYK
Datenformat	PDF (Konvertierung von Office-Daten wie Word, Powerpoint, Excel CHF 25.00 pro Datei)
Schnittmarken	keine
Auflösung	Optimal 600 dpi; Gut 300 dpi; Minimal 100 dpi
Datenanlieferung	Alle Seiten in einem einzigen PDF
Ausrichtung	Querformat

Gerne beraten wir Sie auch telefonisch unter 052 260 08 78

© Rohner Spiller AG, Technikumstrasse 74, 8400 Winterthur, Schweiz | [www.rohnerspiller.ch](http://www.rohnerspiller.ch) | [shop.rohnerspiller.ch](http://shop.rohnerspiller.ch)





## Leinwandbild 900 × 700 mm quer

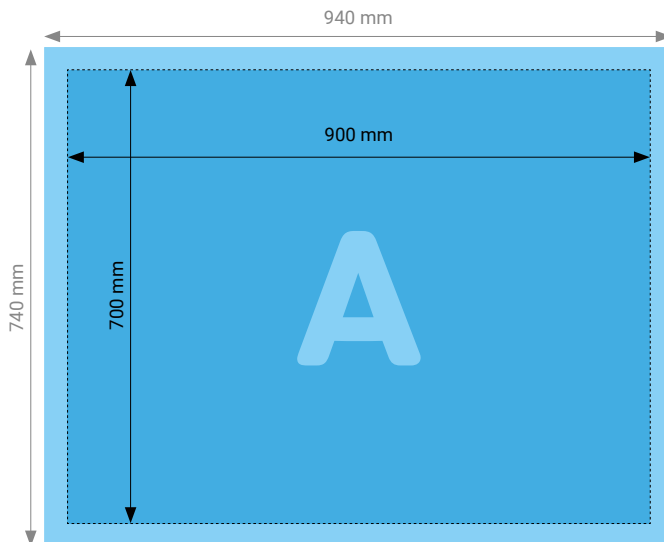

Querformat

### TIPP

Elemente, die nicht angeschnitten werden dürfen (Bilder, Logos, Texte), sollten 2–3 mm entfernt vom Schneiderand platziert werden.

**Wollen Sie ein Motiv drucken lassen, bei dem eine Beschnittzugabe von 20 mm nicht möglich ist? Kein Problem, damit von Ihrem Bild nichts verloren geht und trotzdem kein weisser Rand entsteht, wird Ihr Bild von uns am Rand gespiegelt.**

### TECHNISCHE DATEN

Endformat	900 × 700 mm
Beschnittzugabe	Wenn möglich, rundum 20 mm (Dokumentformat 940 × 740 mm)
Farbmodus	CMYK
Datenformat	PDF (Konvertierung von Office-Daten wie Word, Powerpoint, Excel CHF 25.00 pro Datei)
Schnittmarken	keine
Auflösung	Optimal 600 dpi; Gut 300 dpi; Minimal 100 dpi
Datenanlieferung	Alle Seiten in einem einzigen PDF
Ausrichtung	Querformat

Gerne beraten wir Sie auch telefonisch unter 052 260 08 78

© Rohner Spiller AG, Technikumstrasse 74, 8400 Winterthur, Schweiz | [www.rohnerspiller.ch](http://www.rohnerspiller.ch) | [shop.rohnerspiller.ch](http://shop.rohnerspiller.ch)



## Leinwandbild 900 × 1250 mm hoch

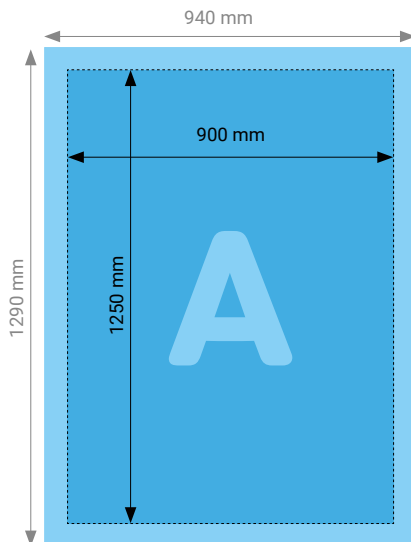

Hochformat

### TIPP

Elemente, die nicht angeschnitten werden dürfen (Bilder, Logos, Texte), sollten 2–3 mm entfernt vom Schneiderand platziert werden.

**Wollen Sie ein Motiv drucken lassen, bei dem eine Beschnittzugabe von 20 mm nicht möglich ist? Kein Problem, damit von Ihrem Bild nichts verloren geht und trotzdem kein weisser Rand entsteht, wird Ihr Bild von uns am Rand gespiegelt.**

### TECHNISCHE DATEN

Endformat	900 × 1250 mm
Beschnittzugabe	Wenn möglich, rundum 20 mm (Dokumentformat 940 × 1290 mm)
Farbmodus	CMYK
Datenformat	PDF (Konvertierung von Office-Daten wie Word, Powerpoint, Excel CHF 25.00 pro Datei)
Schnittmarken	keine
Auflösung	Optimal 600 dpi; Gut 300 dpi; Minimal 100 dpi
Datenanlieferung	Alle Seiten in einem einzigen PDF
Ausrichtung	Hochformat

Gerne beraten wir Sie auch telefonisch unter 052 260 08 78

© Rohner Spiller AG, Technikumstrasse 74, 8400 Winterthur, Schweiz | [www.rohnerspiller.ch](http://www.rohnerspiller.ch) | [shop.rohnerspiller.ch](http://shop.rohnerspiller.ch)



## Leinwandbild 1000 × 450 mm quer

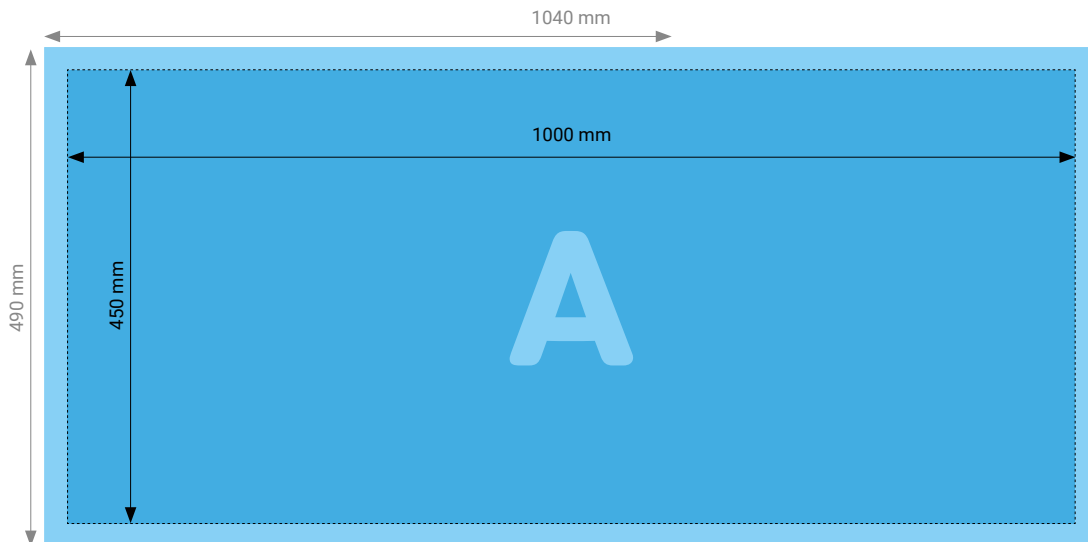

Querformat

### TIPP

Elemente, die nicht angeschnitten werden dürfen (Bilder, Logos, Texte), sollten 2–3 mm entfernt vom Schneiderand platziert werden.

**Wollen Sie ein Motiv drucken lassen, bei dem eine Beschnittzugabe von 20 mm nicht möglich ist? Kein Problem, damit von Ihrem Bild nichts verloren geht und trotzdem kein weisser Rand entsteht, wird Ihr Bild von uns am Rand gespiegelt.**

### TECHNISCHE DATEN

Endformat	1000 × 450 mm
Beschnittzugabe	Wenn möglich, rundum 20 mm (Dokumentformat 1040 × 490 mm)
Farbmodus	CMYK
Datenformat	PDF (Konvertierung von Office-Daten wie Word, Powerpoint, Excel CHF 25.00 pro Datei)
Schnittmarken	keine
Auflösung	Optimal 600 dpi; Gut 300 dpi; Minimal 100 dpi
Datenanlieferung	Alle Seiten in einem einzigen PDF
Ausrichtung	Querformat

Gerne beraten wir Sie auch telefonisch unter 052 260 08 78

© Rohner Spiller AG, Technikumstrasse 74, 8400 Winterthur, Schweiz | [www.rohnerspiller.ch](http://www.rohnerspiller.ch) | [shop.rohnerspiller.ch](http://shop.rohnerspiller.ch)



## Leinwandbild 1000 × 600 mm quer

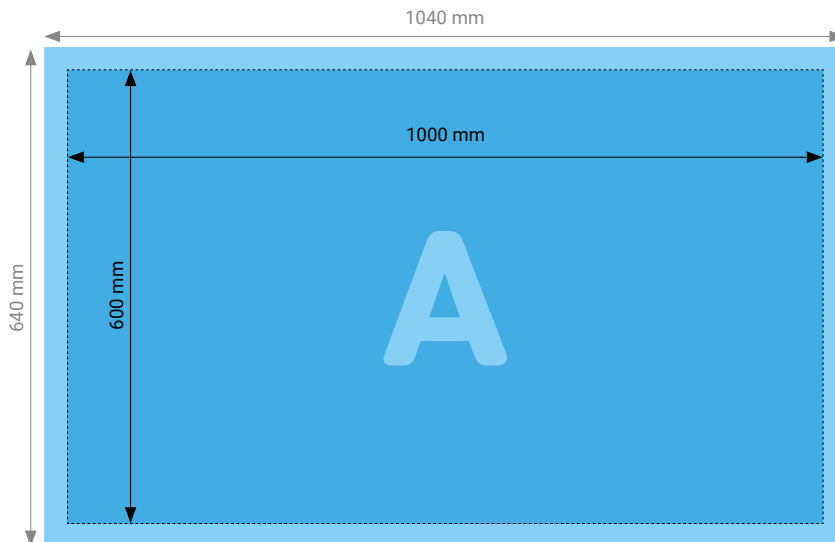

Querformat

### TIPP

Elemente, die nicht angeschnitten werden dürfen (Bilder, Logos, Texte), sollten 2–3 mm entfernt vom Schneiderand platziert werden.

**Wollen Sie ein Motiv drucken lassen, bei dem eine Beschnittzugabe von 20 mm nicht möglich ist? Kein Problem, damit von Ihrem Bild nichts verloren geht und trotzdem kein weisser Rand entsteht, wird Ihr Bild von uns am Rand gespiegelt.**

### TECHNISCHE DATEN

Endformat	1000 × 600 mm
Beschnittzugabe	Wenn möglich, rundum 20 mm (Dokumentformat 1040 × 640 mm)
Farbmodus	CMYK
Datenformat	PDF (Konvertierung von Office-Daten wie Word, Powerpoint, Excel CHF 25.00 pro Datei)
Schnittmarken	keine
Auflösung	Optimal 600 dpi; Gut 300 dpi; Minimal 100 dpi
Datenanlieferung	Alle Seiten in einem einzigen PDF
Ausrichtung	Querformat

Gerne beraten wir Sie auch telefonisch unter 052 260 08 78

© Rohner Spiller AG, Technikumstrasse 74, 8400 Winterthur, Schweiz | [www.rohnerspiller.ch](http://www.rohnerspiller.ch) | [shop.rohnerspiller.ch](http://shop.rohnerspiller.ch)



## Leinwandbild 1000 × 750 mm quer

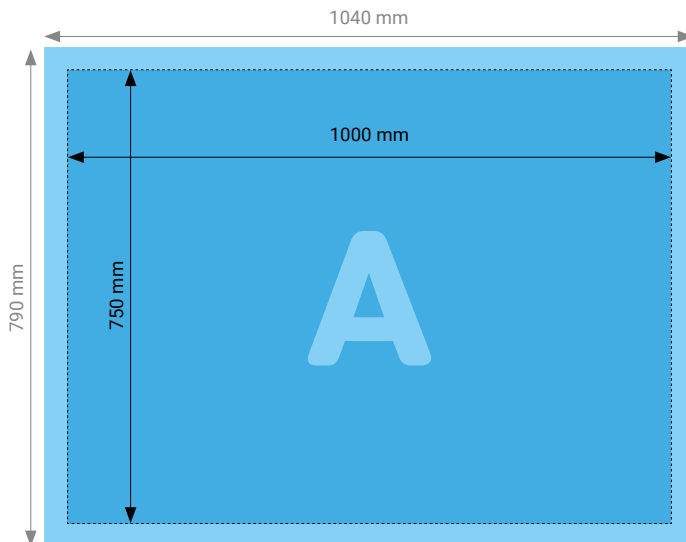

Querformat

### TIPP

Elemente, die nicht angeschnitten werden dürfen (Bilder, Logos, Texte), sollten 2–3 mm entfernt vom Schneiderand platziert werden.

**Wollen Sie ein Motiv drucken lassen, bei dem eine Beschnittzugabe von 20 mm nicht möglich ist? Kein Problem, damit von Ihrem Bild nichts verloren geht und trotzdem kein weisser Rand entsteht, wird Ihr Bild von uns am Rand gespiegelt.**

### TECHNISCHE DATEN

Endformat	1000 × 750 mm
Beschnittzugabe	Wenn möglich, rundum 20 mm (Dokumentformat 1040 × 790 mm)
Farbmodus	CMYK
Datenformat	PDF (Konvertierung von Office-Daten wie Word, Powerpoint, Excel CHF 25.00 pro Datei)
Schnittmarken	keine
Auflösung	Optimal 600 dpi; Gut 300 dpi; Minimal 100 dpi
Datenanlieferung	Alle Seiten in einem einzigen PDF
Ausrichtung	Querformat

Gerne beraten wir Sie auch telefonisch unter 052 260 08 78

© Rohner Spiller AG, Technikumstrasse 74, 8400 Winterthur, Schweiz | [www.rohnerspiller.ch](http://www.rohnerspiller.ch) | [shop.rohnerspiller.ch](http://shop.rohnerspiller.ch)



## Leinwandbild 1000 × 800 mm quer

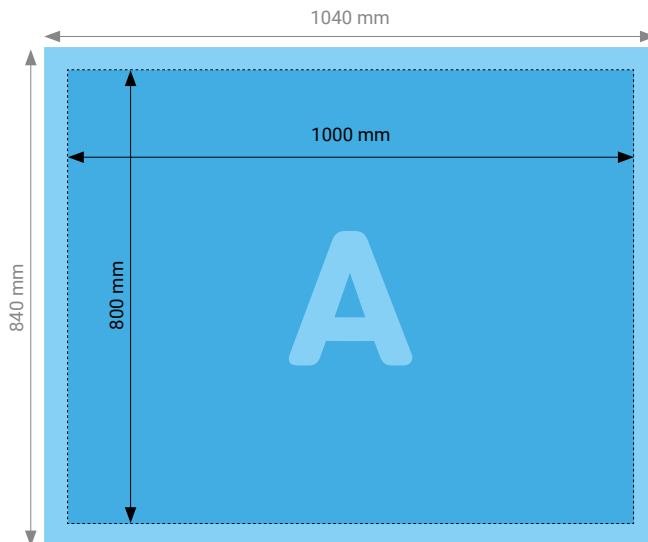

Querformat

### TIPP

Elemente, die nicht angeschnitten werden dürfen (Bilder, Logos, Texte), sollten 2–3 mm entfernt vom Schneiderand platziert werden.

**Wollen Sie ein Motiv drucken lassen, bei dem eine Beschnittzugabe von 20 mm nicht möglich ist? Kein Problem, damit von Ihrem Bild nichts verloren geht und trotzdem kein weisser Rand entsteht, wird Ihr Bild von uns am Rand gespiegelt.**

### TECHNISCHE DATEN

Endformat	1000 × 800 mm
Beschnittzugabe	Wenn möglich, rundum 20 mm (Dokumentformat 1040 × 840 mm)
Farbmodus	CMYK
Datenformat	PDF (Konvertierung von Office-Daten wie Word, Powerpoint, Excel CHF 25.00 pro Datei)
Schnittmarken	keine
Auflösung	Optimal 600 dpi; Gut 300 dpi; Minimal 100 dpi
Datenanlieferung	Alle Seiten in einem einzigen PDF
Ausrichtung	Querformat

Gerne beraten wir Sie auch telefonisch unter 052 260 08 78

© Rohner Spiller AG, Technikumstrasse 74, 8400 Winterthur, Schweiz | [www.rohnerspiller.ch](http://www.rohnerspiller.ch) | [shop.rohnerspiller.ch](http://shop.rohnerspiller.ch)



## Leinwandbild 1100 × 400 mm quer

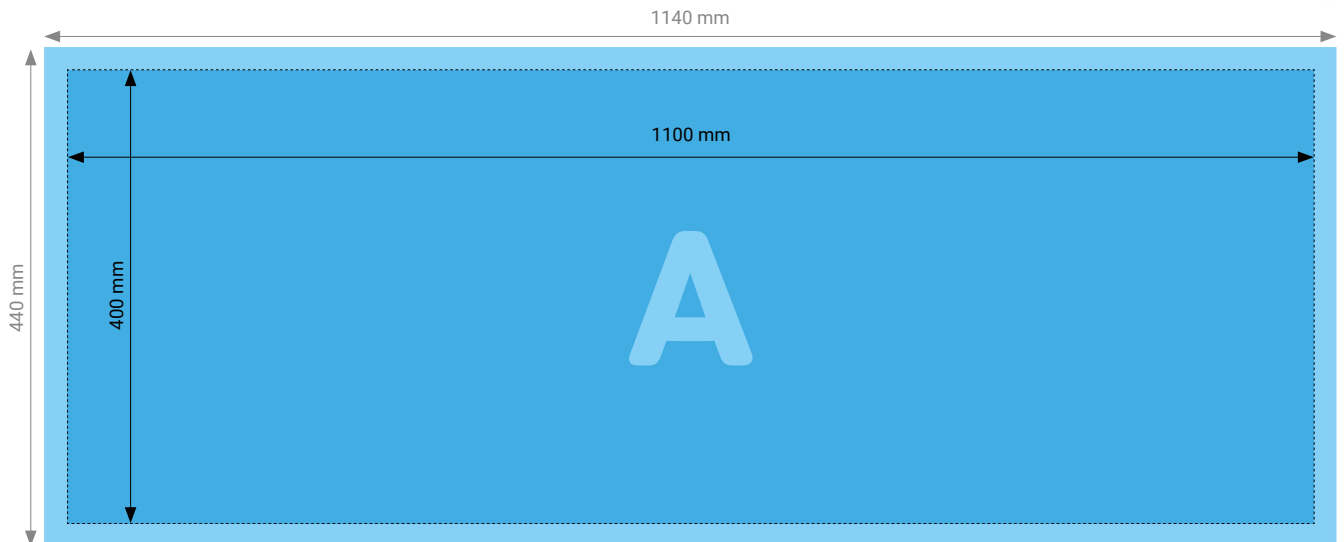

Querformat

### TIPP

Elemente, die nicht angeschnitten werden dürfen (Bilder, Logos, Texte), sollten 2–3 mm entfernt vom Schneiderand platziert werden.

**Wollen Sie ein Motiv drucken lassen, bei dem eine Beschnittzugabe von 20 mm nicht möglich ist? Kein Problem, damit von Ihrem Bild nichts verloren geht und trotzdem kein weisser Rand entsteht, wird Ihr Bild von uns am Rand gespiegelt.**

### TECHNISCHE DATEN

Endformat	1100 × 400 mm
Beschnittzugabe	Wenn möglich, rundum 20 mm (Dokumentformat 1140 × 440 mm)
Farbmodus	CMYK
Datenformat	PDF (Konvertierung von Office-Daten wie Word, Powerpoint, Excel CHF 25.00 pro Datei)
Schnittmarken	keine
Auflösung	Optimal 600 dpi; Gut 300 dpi; Minimal 100 dpi
Datenanlieferung	Alle Seiten in einem einzigen PDF
Ausrichtung	Querformat

Gerne beraten wir Sie auch telefonisch unter 052 260 08 78

© Rohner Spiller AG, Technikumstrasse 74, 8400 Winterthur, Schweiz | [www.rohnerspiller.ch](http://www.rohnerspiller.ch) | [shop.rohnerspiller.ch](http://shop.rohnerspiller.ch)



## Leinwandbild 1200 × 400 mm quer

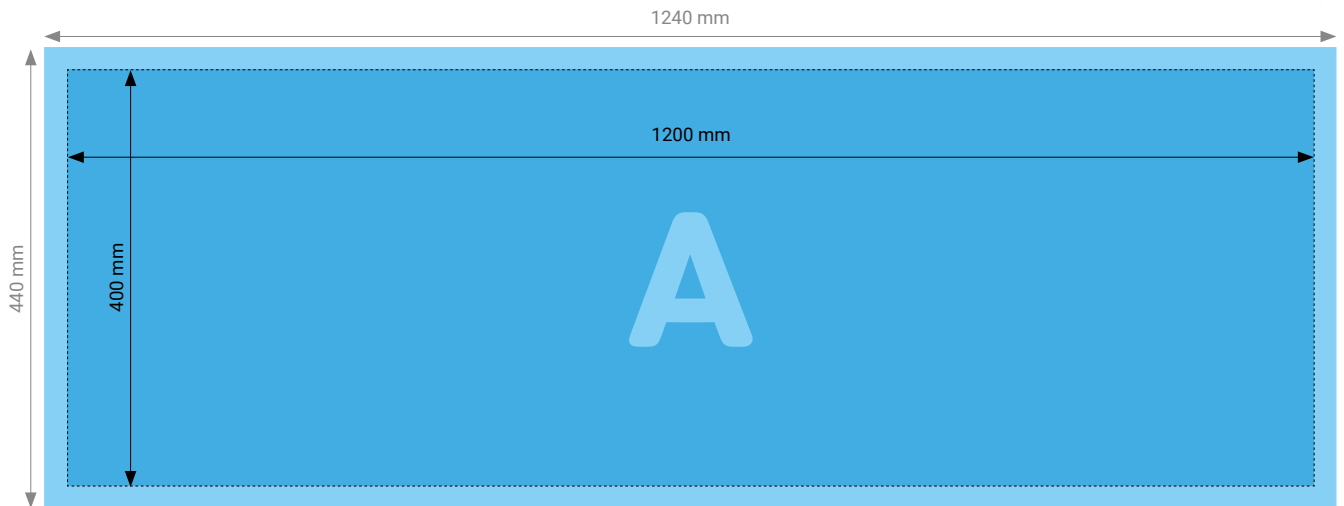

Querformat

### TIPP

Elemente, die nicht angeschnitten werden dürfen (Bilder, Logos, Texte), sollten 2–3 mm entfernt vom Schneiderand platziert werden.

**Wollen Sie ein Motiv drucken lassen, bei dem eine Beschnittzugabe von 20 mm nicht möglich ist? Kein Problem, damit von Ihrem Bild nichts verloren geht und trotzdem kein weisser Rand entsteht, wird Ihr Bild von uns am Rand gespiegelt.**

### TECHNISCHE DATEN

Endformat	1200 × 400 mm
Beschnittzugabe	Wenn möglich, rundum 20 mm (Dokumentformat 1240 × 440 mm)
Farbmodus	CMYK
Datenformat	PDF (Konvertierung von Office-Daten wie Word, Powerpoint, Excel CHF 25.00 pro Datei)
Schnittmarken	keine
Auflösung	Optimal 600 dpi; Gut 300 dpi; Minimal 100 dpi
Datenanlieferung	Alle Seiten in einem einzigen PDF
Ausrichtung	Querformat

Gerne beraten wir Sie auch telefonisch unter 052 260 08 78

© Rohner Spiller AG, Technikumstrasse 74, 8400 Winterthur, Schweiz | [www.rohnerspiller.ch](http://www.rohnerspiller.ch) | [shop.rohnerspiller.ch](http://shop.rohnerspiller.ch)





## Leinwandbild 1200 × 600 mm quer

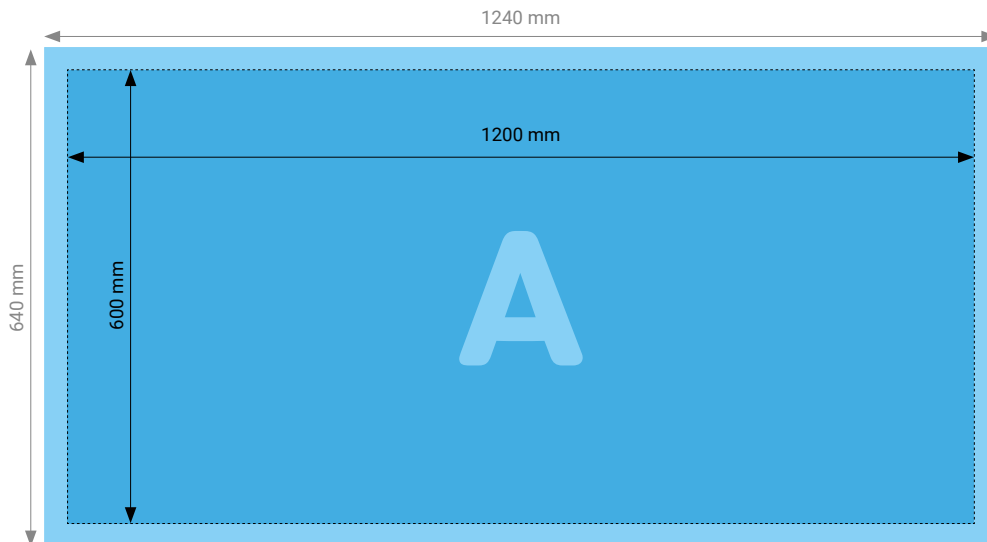

Querformat

### TIPP

Elemente, die nicht angeschnitten werden dürfen (Bilder, Logos, Texte), sollten 2–3 mm entfernt vom Schneiderand platziert werden.

**Wollen Sie ein Motiv drucken lassen, bei dem eine Beschnittzugabe von 20 mm nicht möglich ist? Kein Problem, damit von Ihrem Bild nichts verloren geht und trotzdem kein weisser Rand entsteht, wird Ihr Bild von uns am Rand gespiegelt.**

### TECHNISCHE DATEN

Endformat	1200 × 600 mm
Beschnittzugabe	Wenn möglich, rundum 20 mm (Dokumentformat 1240 × 640 mm)
Farbmodus	CMYK
Datenformat	PDF (Konvertierung von Office-Daten wie Word, Powerpoint, Excel CHF 25.00 pro Datei)
Schnittmarken	keine
Auflösung	Optimal 600 dpi; Gut 300 dpi; Minimal 100 dpi
Datenanlieferung	Alle Seiten in einem einzigen PDF
Ausrichtung	Querformat

Gerne beraten wir Sie auch telefonisch unter 052 260 08 78

© Rohner Spiller AG, Technikumstrasse 74, 8400 Winterthur, Schweiz | [www.rohnerspiller.ch](http://www.rohnerspiller.ch) | [shop.rohnerspiller.ch](http://shop.rohnerspiller.ch)



## Leinwandbild 1200 × 800 mm quer

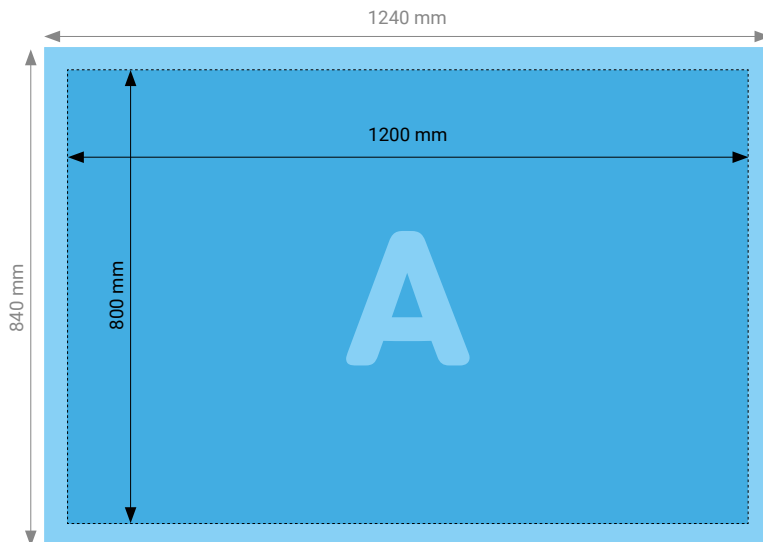

Querformat

### TIPP

Elemente, die nicht angeschnitten werden dürfen (Bilder, Logos, Texte), sollten 2–3 mm entfernt vom Schneiderand platziert werden.

**Wollen Sie ein Motiv drucken lassen, bei dem eine Beschnittzugabe von 20 mm nicht möglich ist? Kein Problem, damit von Ihrem Bild nichts verloren geht und trotzdem kein weisser Rand entsteht, wird Ihr Bild von uns am Rand gespiegelt.**

### TECHNISCHE DATEN

Endformat	1200 × 800 mm
Beschnittzugabe	Wenn möglich, rundum 20 mm (Dokumentformat 1240 × 840 mm)
Farbmodus	CMYK
Datenformat	PDF (Konvertierung von Office-Daten wie Word, Powerpoint, Excel CHF 25.00 pro Datei)
Schnittmarken	keine
Auflösung	Optimal 600 dpi; Gut 300 dpi; Minimal 100 dpi
Datenanlieferung	Alle Seiten in einem einzigen PDF
Ausrichtung	Querformat

Gerne beraten wir Sie auch telefonisch unter 052 260 08 78

© Rohner Spiller AG, Technikumstrasse 74, 8400 Winterthur, Schweiz | [www.rohnerspiller.ch](http://www.rohnerspiller.ch) | [shop.rohnerspiller.ch](http://shop.rohnerspiller.ch)



## Leinwandbild 1200 × 900 mm quer

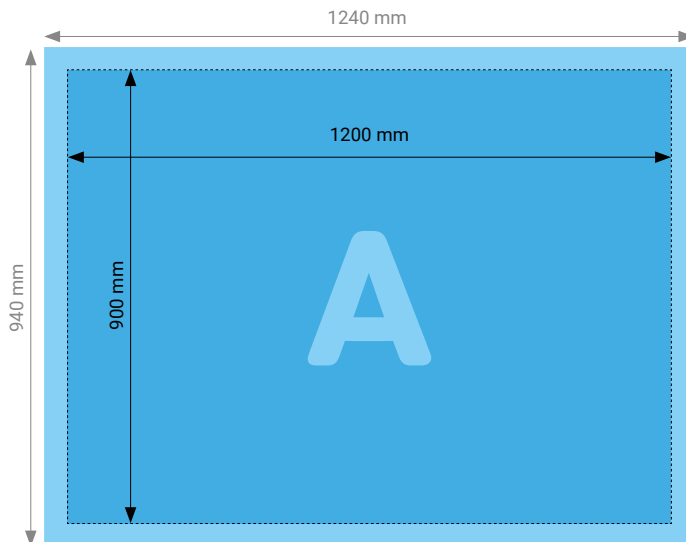

Querformat

### TIPP

Elemente, die nicht angeschnitten werden dürfen (Bilder, Logos, Texte), sollten 2–3 mm entfernt vom Schneiderand platziert werden.

**Wollen Sie ein Motiv drucken lassen, bei dem eine Beschnittzugabe von 20 mm nicht möglich ist? Kein Problem, damit von Ihrem Bild nichts verloren geht und trotzdem kein weisser Rand entsteht, wird Ihr Bild von uns am Rand gespiegelt.**

### TECHNISCHE DATEN

Endformat	1200 × 800 mm
Beschnittzugabe	Wenn möglich, rundum 20 mm (Dokumentformat 1240 × 840 mm)
Farbmodus	CMYK
Datenformat	PDF (Konvertierung von Office-Daten wie Word, Powerpoint, Excel CHF 25.00 pro Datei)
Schnittmarken	keine
Auflösung	Optimal 600 dpi; Gut 300 dpi; Minimal 100 dpi
Datenanlieferung	Alle Seiten in einem einzigen PDF
Ausrichtung	Querformat

Gerne beraten wir Sie auch telefonisch unter 052 260 08 78

© Rohner Spiller AG, Technikumstrasse 74, 8400 Winterthur, Schweiz | [www.rohnerspiller.ch](http://www.rohnerspiller.ch) | [shop.rohnerspiller.ch](http://shop.rohnerspiller.ch)



## Leinwandbild 1200 × 1200 mm quadratisch

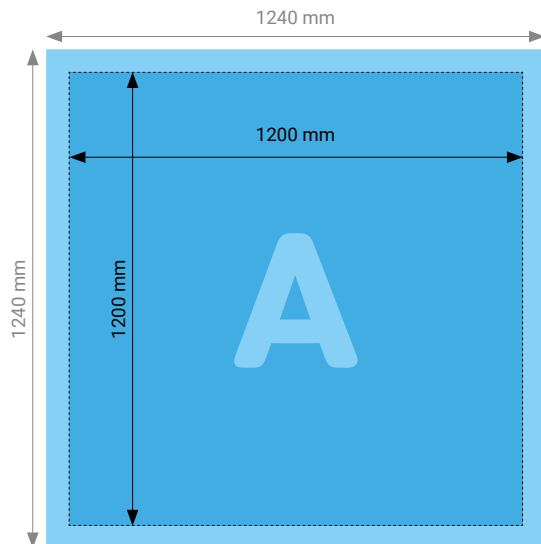

Quadratisch

### TIPP

Elemente, die nicht angeschnitten werden dürfen (Bilder, Logos, Texte), sollten 2–3 mm entfernt vom Schneiderand platziert werden.

**Wollen Sie ein Motiv drucken lassen, bei dem eine Beschnittzugabe von 20 mm nicht möglich ist? Kein Problem, damit von Ihrem Bild nichts verloren geht und trotzdem kein weisser Rand entsteht, wird Ihr Bild von uns am Rand gespiegelt.**

### TECHNISCHE DATEN

Endformat	1200 × 1200 mm
Beschnittzugabe	Wenn möglich, rundum 20 mm (Dokumentformat 1240 × 1240 mm)
Farbmodus	CMYK
Datenformat	PDF (Konvertierung von Office-Daten wie Word, Powerpoint, Excel CHF 25.00 pro Datei)
Schnittmarken	keine
Auflösung	Optimal 600 dpi; Gut 300 dpi; Minimal 100 dpi
Datenanlieferung	Alle Seiten in einem einzigen PDF
Ausrichtung	Hochformat oder Querformat

Gerne beraten wir Sie auch telefonisch unter 052 260 08 78

© Rohner Spiller AG, Technikumstrasse 74, 8400 Winterthur, Schweiz | [www.rohnerspiller.ch](http://www.rohnerspiller.ch) | [shop.rohnerspiller.ch](http://shop.rohnerspiller.ch)



## Leinwandbild 1500 × 1000 mm quer

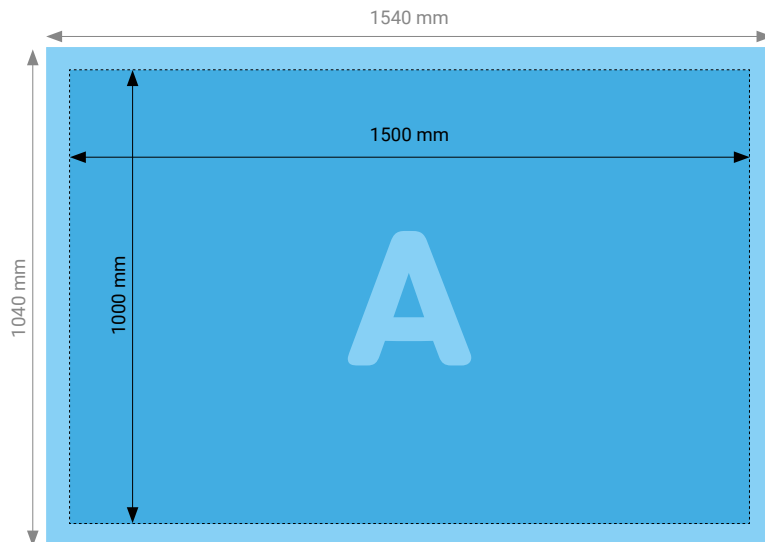

Querformat

### TIPP

Elemente, die nicht angeschnitten werden dürfen (Bilder, Logos, Texte), sollten 2–3 mm entfernt vom Schneiderand platziert werden.

**Wollen Sie ein Motiv drucken lassen, bei dem eine Beschnittzugabe von 20 mm nicht möglich ist? Kein Problem, damit von Ihrem Bild nichts verloren geht und trotzdem kein weisser Rand entsteht, wird Ihr Bild von uns am Rand gespiegelt.**

### TECHNISCHE DATEN

Endformat	1500 × 1000 mm
Beschnittzugabe	Wenn möglich, rundum 20 mm (Dokumentformat 1540 × 1040 mm)
Farbmodus	CMYK
Datenformat	PDF (Konvertierung von Office-Daten wie Word, Powerpoint, Excel CHF 25.00 pro Datei)
Schnittmarken	keine
Auflösung	Optimal 600 dpi; Gut 300 dpi; Minimal 100 dpi
Datenanlieferung	Alle Seiten in einem einzigen PDF
Ausrichtung	Querformat

Gerne beraten wir Sie auch telefonisch unter 052 260 08 78

© Rohner Spiller AG, Technikumstrasse 74, 8400 Winterthur, Schweiz | [www.rohnerspiller.ch](http://www.rohnerspiller.ch) | [shop.rohnerspiller.ch](http://shop.rohnerspiller.ch)



## Leinwandbild 1500 × 1200 mm quer

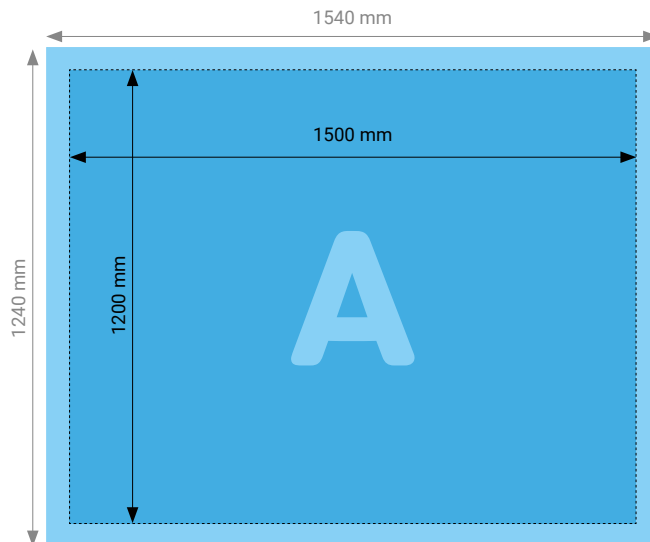

Querformat

### TIPP

Elemente, die nicht angeschnitten werden dürfen (Bilder, Logos, Texte), sollten 2–3 mm entfernt vom Schneiderand platziert werden.

**Wollen Sie ein Motiv drucken lassen, bei dem eine Beschnittzugabe von 20 mm nicht möglich ist? Kein Problem, damit von Ihrem Bild nichts verloren geht und trotzdem kein weisser Rand entsteht, wird Ihr Bild von uns am Rand gespiegelt.**

### TECHNISCHE DATEN

Endformat	1500 × 1200 mm
Beschnittzugabe	Wenn möglich, rundum 20 mm (Dokumentformat 1540 × 1240 mm)
Farbmodus	CMYK
Datenformat	PDF (Konvertierung von Office-Daten wie Word, Powerpoint, Excel CHF 25.00 pro Datei)
Schnittmarken	keine
Auflösung	Optimal 600 dpi; Gut 300 dpi; Minimal 100 dpi
Datenanlieferung	Alle Seiten in einem einzigen PDF
Ausrichtung	Querformat

Gerne beraten wir Sie auch telefonisch unter 052 260 08 78

© Rohner Spiller AG, Technikumstrasse 74, 8400 Winterthur, Schweiz | [www.rohnerspiller.ch](http://www.rohnerspiller.ch) | [shop.rohnerspiller.ch](http://shop.rohnerspiller.ch)



## Leinwandbild 1600 × 1200 mm quer

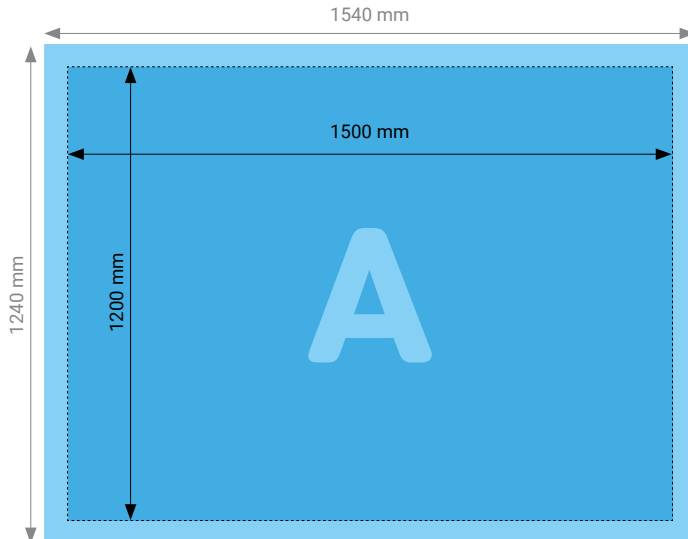

Querformat

### TIPP

Elemente, die nicht angeschnitten werden dürfen (Bilder, Logos, Texte), sollten 2–3 mm entfernt vom Schneiderand platziert werden.

**Wollen Sie ein Motiv drucken lassen, bei dem eine Beschnittzugabe von 20 mm nicht möglich ist? Kein Problem, damit von Ihrem Bild nichts verloren geht und trotzdem kein weisser Rand entsteht, wird Ihr Bild von uns am Rand gespiegelt.**

### TECHNISCHE DATEN

Endformat	1600 × 1200 mm
Beschnittzugabe	Wenn möglich, rundum 20 mm (Dokumentformat 1640 × 1240 mm)
Farbmodus	CMYK
Datenformat	PDF (Konvertierung von Office-Daten wie Word, Powerpoint, Excel CHF 25.00 pro Datei)
Schnittmarken	keine
Auflösung	Optimal 600 dpi; Gut 300 dpi; Minimal 100 dpi
Datenanlieferung	Alle Seiten in einem einzigen PDF
Ausrichtung	Querformat

Gerne beraten wir Sie auch telefonisch unter 052 260 08 78

© Rohner Spiller AG, Technikumstrasse 74, 8400 Winterthur, Schweiz | [www.rohnerspiller.ch](http://www.rohnerspiller.ch) | [shop.rohnerspiller.ch](http://shop.rohnerspiller.ch)



## Leinwandbild 1800 × 600 mm quer

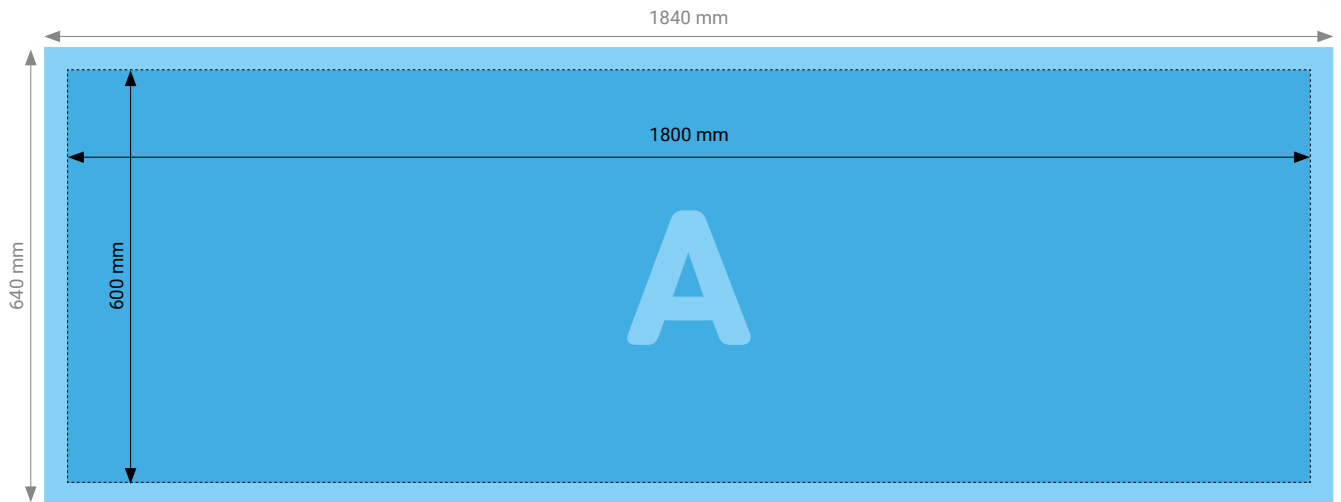

Querformat

### TIPP

Elemente, die nicht angeschnitten werden dürfen (Bilder, Logos, Texte), sollten 2–3 mm entfernt vom Schneiderand platziert werden.

**Wollen Sie ein Motiv drucken lassen, bei dem eine Beschnittzugabe von 20 mm nicht möglich ist? Kein Problem, damit von Ihrem Bild nichts verloren geht und trotzdem kein weisser Rand entsteht, wird Ihr Bild von uns am Rand gespiegelt.**

### TECHNISCHE DATEN

Endformat	1800 × 600 mm
Beschnittzugabe	Wenn möglich, rundum 20 mm (Dokumentformat 1840 × 640 mm)
Farbmodus	CMYK
Datenformat	PDF (Konvertierung von Office-Daten wie Word, Powerpoint, Excel CHF 25.00 pro Datei)
Schnittmarken	keine
Auflösung	Optimal 600 dpi; Gut 300 dpi; Minimal 100 dpi
Datenanlieferung	Alle Seiten in einem einzigen PDF
Ausrichtung	Querformat

Gerne beraten wir Sie auch telefonisch unter 052 260 08 78

© Rohner Spiller AG, Technikumstrasse 74, 8400 Winterthur, Schweiz | [www.rohnerspiller.ch](http://www.rohnerspiller.ch) | [shop.rohnerspiller.ch](http://shop.rohnerspiller.ch)





## Leinwandbild 1800 × 1000 mm quer

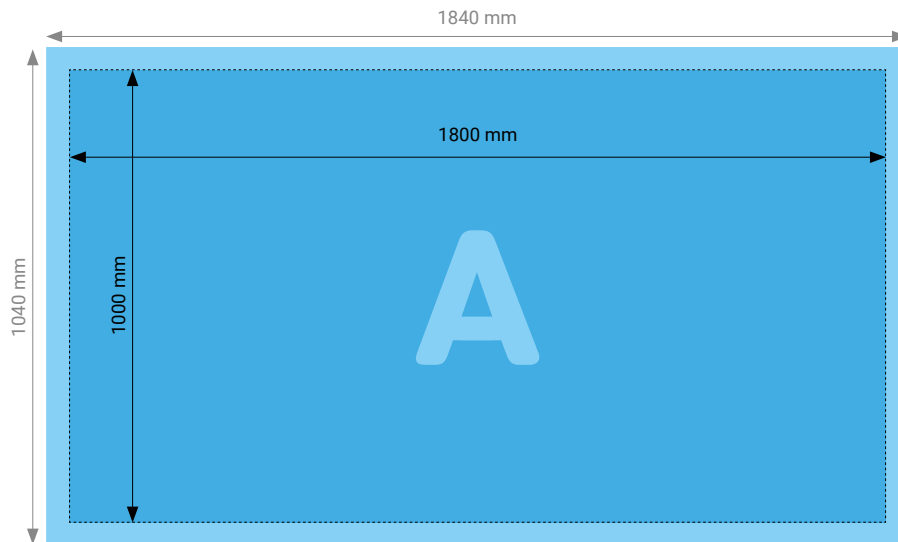

Querformat

### TIPP

Elemente, die nicht angeschnitten werden dürfen (Bilder, Logos, Texte), sollten 2–3 mm entfernt vom Schneiderand platziert werden.

**Wollen Sie ein Motiv drucken lassen, bei dem eine Beschnittzugabe von 20 mm nicht möglich ist? Kein Problem, damit von Ihrem Bild nichts verloren geht und trotzdem kein weisser Rand entsteht, wird Ihr Bild von uns am Rand gespiegelt.**

### TECHNISCHE DATEN

Endformat	1800 × 1000 mm
Beschnittzugabe	Wenn möglich, rundum 20 mm (Dokumentformat 1840 × 1040 mm)
Farbmodus	CMYK
Datenformat	PDF (Konvertierung von Office-Daten wie Word, Powerpoint, Excel CHF 25.00 pro Datei)
Schnittmarken	keine
Auflösung	Optimal 600 dpi; Gut 300 dpi; Minimal 100 dpi
Datenanlieferung	Alle Seiten in einem einzigen PDF
Ausrichtung	Querformat

Gerne beraten wir Sie auch telefonisch unter 052 260 08 78

© Rohner Spiller AG, Technikumstrasse 74, 8400 Winterthur, Schweiz | [www.rohnerspiller.ch](http://www.rohnerspiller.ch) | [shop.rohnerspiller.ch](http://shop.rohnerspiller.ch)



## Leinwandbild 2000 × 600 mm quer

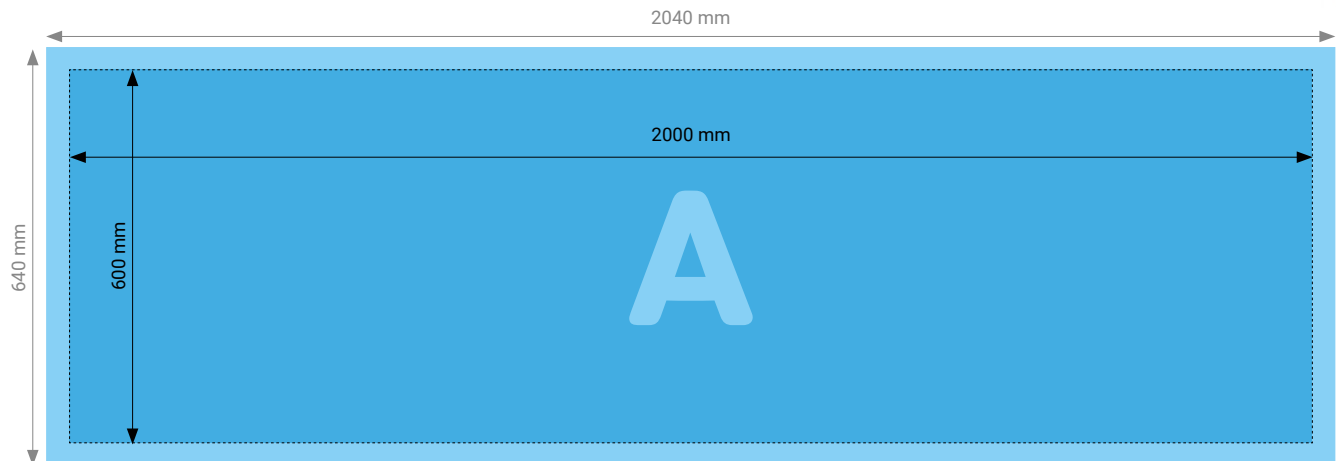

Querformat

### TIPP

Elemente, die nicht angeschnitten werden dürfen (Bilder, Logos, Texte), sollten 2–3 mm entfernt vom Schneiderand platziert werden.

**Wollen Sie ein Motiv drucken lassen, bei dem eine Beschnittzugabe von 20 mm nicht möglich ist? Kein Problem, damit von Ihrem Bild nichts verloren geht und trotzdem kein weisser Rand entsteht, wird Ihr Bild von uns am Rand gespiegelt.**

### TECHNISCHE DATEN

Endformat	2000 × 600 mm
Beschnittzugabe	Wenn möglich, rundum 20 mm (Dokumentformat 2040 × 640 mm)
Farbmodus	CMYK
Datenformat	PDF (Konvertierung von Office-Daten wie Word, Powerpoint, Excel CHF 25.00 pro Datei)
Schnittmarken	keine
Auflösung	Optimal 600 dpi; Gut 300 dpi; Minimal 100 dpi
Datenanlieferung	Alle Seiten in einem einzigen PDF
Ausrichtung	Querformat

Gerne beraten wir Sie auch telefonisch unter 052 260 08 78

© Rohner Spiller AG, Technikumstrasse 74, 8400 Winterthur, Schweiz | [www.rohnerspiller.ch](http://www.rohnerspiller.ch) | [shop.rohnerspiller.ch](http://shop.rohnerspiller.ch)



## Leinwandbild 2700 × 900 mm quer

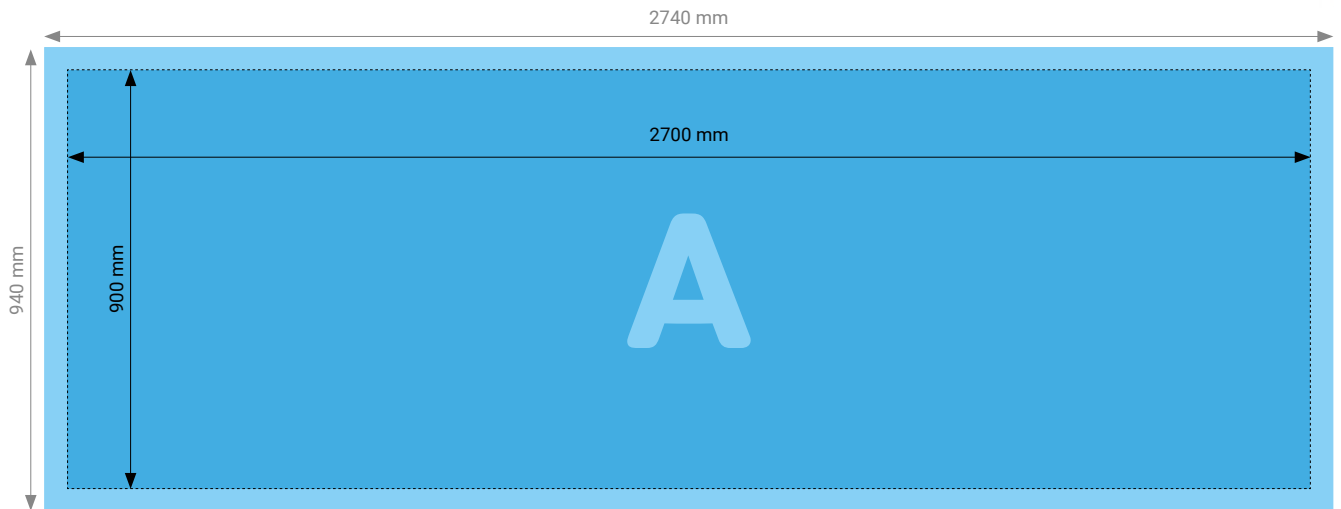

Querformat

### TIPP

Elemente, die nicht angeschnitten werden dürfen (Bilder, Logos, Texte), sollten 2–3 mm entfernt vom Schneiderand platziert werden.

**Wollen Sie ein Motiv drucken lassen, bei dem eine Beschnittzugabe von 20 mm nicht möglich ist? Kein Problem, damit von Ihrem Bild nichts verloren geht und trotzdem kein weisser Rand entsteht, wird Ihr Bild von uns am Rand gespiegelt.**

### TECHNISCHE DATEN

Endformat	2700 × 900 mm
Beschnittzugabe	Wenn möglich, rundum 20 mm (Dokumentformat 2740 × 940 mm)
Farbmodus	CMYK
Datenformat	PDF (Konvertierung von Office-Daten wie Word, Powerpoint, Excel CHF 25.00 pro Datei)
Schnittmarken	keine
Auflösung	Optimal 600 dpi; Gut 300 dpi; Minimal 100 dpi
Datenanlieferung	Alle Seiten in einem einzigen PDF
Ausrichtung	Querformat

Gerne beraten wir Sie auch telefonisch unter 052 260 08 78

© Rohner Spiller AG, Technikumstrasse 74, 8400 Winterthur, Schweiz | [www.rohnerspiller.ch](http://www.rohnerspiller.ch) | [shop.rohnerspiller.ch](http://shop.rohnerspiller.ch)